

EIKI

사용자 매뉴얼

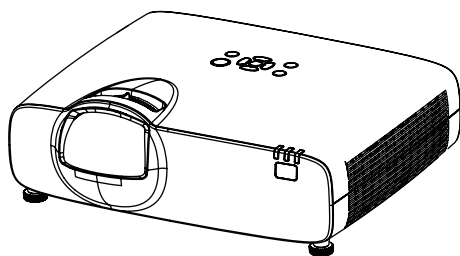

VX-LZ510ST

기능 및 디자인

본 프로젝터는 휴대성, 내구성, 편의성을 가진 가장 진보된 기술을 사용하여 설계되었습니다. 멀티미디어 기능 및 10,700,000색상의 팔레트를 내장하고 있으며, 액정 디스플레이(LCD)기술을 사용하고 있습니다.

간편한 컴퓨터 시스템 설정

본 프로젝터는 멀티 스캔 시스템을 통해 대부분의 컴퓨터 출력 신호를 지원합니다. (최대 4K해상도)

프레젠테이션을 위한 유용한 기능

- 포커스 기능을 통해 투사 이미지를 조정할 수 있습니다.
- 프로젝터의 내장 스피커(16W)로 별도의 오디오 설비없이 프레젠테이션을 진행할 수 있습니다.

밝기 제어

레이저 제어 옵션을 통하여 다양한 용도에 맞춰 적합한 밝기를 선택할 수 있습니다.

로고 기능

사용자는 화면 로고를 직접 설정할 수 있습니다.

다국어 메뉴 화면 지원

이 프로젝터는 26가지 언어의 화면 메뉴를 지원합니다 :

English, German, French, Italian, Spanish, Polish, Swedish, Dutch, Portuguese, Japanese, Simplified Chinese, Traditional Chinese, 한국어, Russian, Arabic, Turkey, Finland, Norway, Denmark, Indonesia, Hungary, Czech, Kazakhstan, Vietnamese, Thai, Farsi.

유지보수 기능

긴 수명의 레이저 광원과 우수한 방진 시스템으로 단기간에 광원을 교체할 필요가 없습니다.

보안 기능

보안 기능은 프로젝터의 안전을 보장하는데 도움을 줍니다. 키 잠금 옵션을 통해 제어판과 리모컨 조작용을 제한 할 수 있습니다. PIN code 잠금으로 프로젝터의 무단 사용을 사전에 방지할 수 있습니다.

LAN 네트워크 기능

이 프로젝터는 유선 랜 네트워크를 지원합니다. 네트워크를 통하여 프로젝터를 작동 및 관리할 수 있습니다.

자동 설정 기능

AUTO 버튼으로 입력 소스 검색 및 자동 PC 조정이 가능합니다.

컬러 보드 기능

색상이 있는 벽면에 투사시, 사전 설정된 4가지 색상 중 비슷한 색상을 선택하여, 흰색 스크린에 투사하는 것과 가까운 투사 이미지를 얻을 수 있습니다.

전원 관리 기능

전원 관리 기능을 통하여 전력 소비를 줄일 수 있습니다

✓참고

- 본 매뉴얼의 화면 메뉴 및 이미지는 실제 제품과 다소 차이가 있을 수 있습니다.
- 본 매뉴얼은 예고없이 변경 될 수 있습니다.

목 차

기능 및 디자인	2
목 차	3
안전 작동 수칙	4
레이저 방사 범위	13
규정 준수	16
액세서리	17

개요

부분 명칭과 기능

전면/윗면	19
측면/밑면	19
단자	20
리모컨	21
리모컨 작동 범위	22
리모컨 건전지 장착	22

설치

설치

투사거리 설정	24
AC 전원 코드 연결	25

장비 연결

컴퓨터와 연결	26
비디오 및 오디오 장비와 연결	27

작동

기본 작동

프로젝터 전원 켜기	29
프로젝터 전원 끄기	30
조절 패드	31
포커스 조정	31
자동 설정 기능	32
키스톤 조정	32
OSD 메뉴 사용방법	33
메뉴 조작	33
메뉴 항목 개요	34
리모컨 작동	35

입력 선택

입력 선택	36
-------------	----

디스플레이

자동 PC 조정	37
수동 PC 조정	38

색상 조정

색상 조정(컴퓨터 신호)	41
색상 조정(비디오 신호)	43

설정

자동 시작	45
-------------	----

대기 모드	45
고도 설정	45
냉각 속도	45
키 잠금	46
명암비 최적화	46
레이저 제어	46
소리	46
HDMI 설정	46

고급 설정

언어	47
자동 설정	47
키스톤	48
로그	50
보안	51
전원 관리	52
필터 카운터	52
테스트 패턴	52
네트워크	53
공장 초기화	53

메모리 뷰어

메모리 뷰어	54
--------------	----

정보

정보	55
----------	----

유용한 기능사용에 대한 설명

네트워크 제어 작업	57
네트워크 디스플레이 기능	62
메모리 뷰어 기능	65
USB 디스플레이 기능	67

유지 보수

정기 유지 보수

LED 상태 표시등	70
렌즈 청소	71
프로젝터 케이스 청소	71
필터 청소	71





부록

문제 해결	73
LED 표시등 상태	75
지원되는 컴퓨터 사양	77
단자 구성	78
메뉴 구성도	79
기술 사양	82
규격	83
PIN 코드 메모	84

안전 작동 수칙

안전 수칙

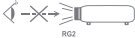
본 매뉴얼과 프로젝트는 프로젝터를 안전하게 사용하는 방법을 설명하기 위해 특정 기호를 사용합니다. 아래에 설명되어있는 기호들을 매뉴얼을 살펴보기 전에 숙지하시기 바랍니다.

 경고	이 기호로 표시된 메시지를 무시할 경우 사용자의 실수로 인하여 부상을 입거나 사망할 수 있습니다.
 주의	이 기호로 표시된 메시지를 무시할 경우 부상 또는 재산상의 손해를 입을 수 있습니다.
	내부 고압으로 인하여 감전의 위험이 있습니다.
	광원이 켜져있는 동안 렌즈를 들여다 보지 마십시오. 광원에서 나오는 강한 빛은 시력을 손상시킬 수 있습니다. 시력에 해로운 광선을 응시하지 마십시오.
	프로젝터가 작동하는 동안 렌즈 앞에 아무 것도 놓지 마십시오. 렌즈 앞에 놓인 물건이 과열되어 타거나 화재를 일으킬 수 있습니다. 투사된 이미지를 일시적으로 중지하려면 리모콘의 Blank 키를 사용하십시오.

안전 작동 수칙

프로젝터 설치 및 조작 전에 해당 매뉴얼을 주의깊게 읽으십시오.

프로젝터에는 많은 편리한 기능이 있습니다. 이러한 기능들을 최대한 활용하고 적절하게 사용하여 프로젝터를 양호한 작동 조건으로 유지할 수 있습니다. 잘못된 프로젝트의 사용은 수명을 단축시킬 뿐만 아니라 제품 고장, 화재 또는 기타 사고를 유발할 수 있습니다. 작동에 이상이 있는 경우, 이 매뉴얼을 참조하여 작동 및 연결을 확인하고 매뉴얼 끝부분의 "문제해결" 섹션에 제공된 해결 방법을 시도하십시오. 문제가 지속되면 구입 대리점 또는 서비스 센터로 연락하십시오.

주의



감전 위험
열 지 마 시 오



내부 고압으로 인하여
감전의 위험이 있습니다.



제품의 조작 및 유지 보수에 관한
정보를 나타냅니다.

주의 : 감전의 위험이 있으므로 케이스(또는 뒷면)를 제거하지 마십시오. 사용자는 일반 램프장비의 단순 광원 교체를 제외한 프로젝트 내부의 어떤 유지보수 작업도 실행해서는 안됩니다. 자격을 갖춘 엔지니어에게 서비스를 요청하십시오.

안전 작동 수칙

경고:

화재나 감전을 방지하기 위해 프로젝터를 빛속에 두거나 습기가 있는 환경에 노출하지 마십시오.
제공된 전원 케이블을 다른 기기와 함께 사용 중인 멀티 콘센트 등의 연장기기와 연결하지 마십시오.



경고:

본 프로젝터는 RG2 제품입니다. 프로젝터는 전문가용으로 반드시 안전이 보장되는 위치에 설치되어야 합니다. 따라서 설치 및 렌즈의 장착 및 탈거는 반드시 전문 서비스 엔지니어가 수행해야 하므로 구입처에 문의하십시오. 절대 프로젝터를 스스로 설치하지 마십시오. 시각 장애 등이 발생할 수 있습니다.



주의:

동일한 이미지를 오랫동안 투사하지 마십시오.
LCD 패널의 특성으로 인해 일시적으로 잔상이 남을 수 있습니다.
이러한 현상이 발생하였을 경우, 프로젝터를 계속 사용하십시오.
잔상으로 남아 있던 이미지가 사라질 것 입니다.

안전 작동 수칙



경고:

안전 주의사항

- 프로젝터는 반드시 접지시켜야 합니다.
- 프로젝터의 렌즈는 강한 빛으로 투사합니다. 렌즈를 직접 응시하면 시력 손상의 위험이 있습니다. 특히 어린이들이 렌즈를 응시하지 않도록 주의하십시오.
- 프로젝터를 장기간 사용하지 않을 경우 AC 전원 플러그를 뽑으십시오. 콘센트나 연장 코드에 과부하가 걸리지 않도록 하십시오. 화재나 감전의 위험이 있습니다. 전원 코드에 어떤 물체도 닿지 않도록 하십시오. 통행자에 의해 코드가 밟혀서 손상될 수 있는 위치에 프로젝터를 설치하지 마십시오.
- 프로젝터를 청소하기 전에 전원 플러그를 뽑으십시오. 프로젝터에 액체나 스프레이를 사용하지 마십시오. 젖은 천으로 프로젝터를 닦지 마십시오.
- 프로젝터에 표시된 모든 경고와 주의사항을 준수하십시오. 번개가 치는 날 또는 프로젝터를 오랫동안 사용하지 않을 때, 프로젝터 보호를 위해 전원 플러그를 콘센트에서 분리하십시오. 번개 및 과전압으로 인한 피해를 예방할 수 있습니다.
- 제조업체의 승인을 받지않는 액세서리를 사용하지 마십시오. 잠재적 위험을 초래할 수 있습니다.

안전 작동 수칙

제품의 폐기 방법



유럽 연합

각 회원국에서 시행되는 EU 전역의 법률에 따라 왼쪽 마크가 있는 중고 전기 및 전자 제품은 일반 가정 쓰레기와 별도로 폐기해야 합니다. 여기에는 프로젝터와 전기 부속품이 포함됩니다. 이러한 제품을 폐기할 때는 지역 당국의 지침을 따르거나 제품을 구입한 매장에 문의하시길 바랍니다. 사용한 제품을 수거한 후 적절한 방법으로 재사용 및 재활용합니다. 이러한 노력은 최소한의 수준에서 인간의 건강과 환경에 대한 부정적인 영향뿐만 아니라 폐기물을 줄이는 데도 도움이 될 것입니다. 전기 및 전자 제품의 마크는 현재 유럽 연합 회원국에만 적용됩니다.

비유럽 연합

사용한 전기 및 전자 제품을 유럽 연합 이외의 지역에서 폐기하려면 해당 지역 당국에 연락하여 올바른 폐기 방법을 문의하시기 바랍니다.



유럽 연합

X 표시가 있는 바퀴 달린 쓰레기통은 사용한 배터리를 일반 가정 쓰레기로 버리지 말아야 함을 의미합니다. 법규에 따라 적절한 처리 및 재활용을 위해 사용한 배터리에 대한 별도의 수거 시스템이 있습니다.

EU 지침 2006/66/EC에 따르면 배터리를 부적절하게 폐기할 수 없습니다. 배터리는 현지 서비스에 의해 수집되도록 분리되어야 합니다.

안전 작동 수칙

경고:

이 장비는 CISPR 32의 클래스 A를 준수합니다. 주거 환경에서 이 장비는 무선 간섭을 일으킬 수 있습니다.



경고

공기 배출구/ 공기 흡입구에 대한 주의사항

- 적절한 공기 순환과 기기 냉각을 위해 프로젝터 주변에 충분한 공간을 확보하는 것이 중요합니다. 아래 그림은 기기 설치시 필요한 최소한의 공간을 나타냅니다. 프로젝터를 영사대와 같은 막힌 공간에 설치할 때는 최소거리를 반드시 유지해야 합니다.

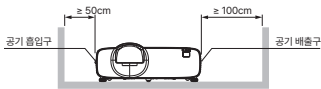

- 프로젝터의 공기 배출구를 막지 마십시오. 통풍이 되지 않으면 프로젝터의 수명이 단축될 뿐만 아니라 위험을 초래할 수 있습니다.
- 프로젝터 후면과 바닥면에 있는 홈과 틈은 통풍을 위해 설계되었습니다. 안정적인 작동을 위해 프로젝터가 과열되지 않도록 하십시오.
- 공기 배출구를 천이나 다른 물건으로 막지 마십시오. 프로젝터를 침대, 소파, 카펫 또는 이와 유사한 재질 위에 올려두지 마십시오. 바닥면의 공기 배출구가 막힐 위험이 있습니다.
- 책장과 같이 환기가 되지 않는 장소에 프로젝터를 두지 마십시오.
- 공기 배출구에 어떤 물질도 들어가지 않도록 주의하십시오. 고압 부품에 닿을 경우 합선으로 인해 화재 또는 감전이 발생할 수 있습니다. 프로젝터에 어떤 액체도 떨어뜨리지 마십시오.



주의

프로젝터 위치에 대한 주의 사항

- 프로젝터를 적절한 위치에 설치하지 않으면 화재가 발생할 수 있습니다.
- 비가 오거나 습도가 높은 환경에 프로젝터를 노출하지 마십시오. 화재나 감전의 위험이 있습니다. 프로젝터를 물 근처에 두지 마십시오. 프로젝터 위에 꽃병과 같은 물이 담긴 용기를 놓지 마십시오.
- 고장이나 사고를 방지하기 위해 프로젝터를 주방과 같이 유분, 수분, 연기가 있는 장소에 설치하지 마십시오. 기름 또는 화학물질에 의해 프로젝터가 손상될 수 있습니다.
- 배기관이나 에어컨 장비 근처에 프로젝터를 두지 마십시오.
- 라디에이터나 난방 기구 근처에 프로젝터를 두지 마십시오.
- 프로젝터를 불안정한 카트, 선반, 테이블 위에 올려 놓지 마십시오. 추락으로 인하여 사용자가 상해 또는 재산상의 피해를 입을 수 있습니다. 제조업체에서 권장하거나 프로젝터와 함께 판매 되는 영사대 또는 받침대만 사용하십시오. 벽면 및 천장 설치 장비에 포함되어 있는 매뉴얼의 지침을 따르십시오.
- 제품과 영사대를 함께 운반할 때는 주의해야 합니다. 급작스럽게 멈추거나, 과도한 힘으로 밀거나, 울퉁불퉁한 바닥을 지나가게 되면 기기와 영사대가 넘어질 수 있습니다.

안전 작동 수칙



주의

프로젝터 사용에 대한 주의사항

- 동일한 이미지를 오랫동안 투사하지 마십시오. LCD 패널의 특성으로 잔상이 남을 수 있습니다.
- 프로젝트에 부착된 라벨에 표기된 전원을 사용하십시오. 사용 가능한 전력 유형에 대해 확인이 어려운 경우 판매처 혹은 지역 전력 기관에 문의하시길 바랍니다.
- 유지보수 목적으로 기기의 케이스를 열거나 제거하지 마십시오. 감전이나 다른 위험에 노출 될 수 있습니다. 수리가 필요한 경우 자격이 있는 서비스 엔지니어에게 요청하십시오.
- 다음과 같은 상태인 경우, 콘센트에서 전원을 분리하고 자격이 있는 전문 서비스 엔지니어에게 수리를 받으십시오.
 - a) 전선 또는 플러그가 손상되었거나 고장난 경우
 - b) 프로젝트에 액체를 쏟은 경우
 - c) 프로젝트가 빗물이나 물에 노출된 경우
 - d) 프로젝트 사용법을 준수했으나 프로젝트가 정상적으로 작동하지 않는 경우 : 동봉된 매뉴얼에 나와있는 부분에 대해서만 기기를 조정하십시오. 부적절한 작동으로 기기가 망가져 수리하는데 있어 더 많은 작업이 필요할 수 있습니다.
 - e) 프로젝트의 성능이 현저히 달라진 경우
- 교체 부품이 필요한 경우, 서비스 엔지니어가 제조업체에서 허가하고 기존 부품과 동일 특성의 부품을 사용하는지 확인하십시오. 인증되지 않는 부품의 사용은 화재, 감전, 그리고 부상 발생의 위험이 있습니다.
- 유지 보수 및 수리 작업이 완료된 후, 프로젝트가 안전한 작동 상태인지 확인 할 수 있도록 서비스 엔지니어에게 안전 점검을 실시하도록 요청하십시오.

안전 작동 수칙

유럽 연합 사용자를 위한 정보

본 기기는 스크린 등에 이미지를 투사하는 장비로, 가정 환경에서 실내 조명으로 사용하기 위한 것이 아닙니다.

Directive 2009/125/EC.

레이저 안전 수칙



경고

IEC 60825-1 제 3판 클래스 1 레이저 제품

- 레이저 방사 - 광원을 쳐다보지 마십시오.
 - 이 매뉴얼에 명시되지 않은 제어, 조정 또는 절차를 진행하면 위험한 방사선에 노출될 수 있습니다.
-
- 이 제품은 IEC 60825-1 제3판의 클래스 1 및 IEC/EN 62471-5 2015 초판의 RG2로 분류됩니다. 장치의 설치 및 관리와 관련하여 해당 국가의 법률 및 규정을 준수하십시오.
 - 장비의 설치 및 관리에 대해서는 해당 국가의 관련 법률 및 규정을 준수하십시오.
 - 내장된 광 모듈에서 방출되는 레이저
파장: 455 nm
최대 레이저 출력: 333mW
 - 보호 하우징에서 방출되는 방사선 패턴:
파장: 455 nm
최대 레이저 출력: 333mW
 - 본 제품에는 레이저 모듈이 장착되어 있습니다. 매뉴얼에 명시되지 않은 제어, 조정 또는 절차를 진행하면 위험한 방사선에 노출 될 수 있습니다.

광 모듈

- 여러 개의 레이저 다이오드가 포함된 레이저 모듈이 광원으로 장착되어 있습니다.
- 이 레이저 다이오드는 레이저 모듈에 밀봉되어 있습니다. 레이저 모듈의 성능을 위해서 별도의 유지보수 서비스는 필요하지 않습니다.
- 사용자가 광 모듈을 교체하는 것을 금합니다.
- 광 모듈 교체 및 추가 정보는 자격을 갖춘 판매처 또는 서비스 센터에 문의하십시오.

안전 작동 수칙

레이저 방사선 범위

아래 그림은 레이저 방사의 최대 범위를 보여줍니다.

수평/수직각도 (단위:도)

MODEL	H	V
WXGA	20.6	12.6
WUXGA	22.3	13.7

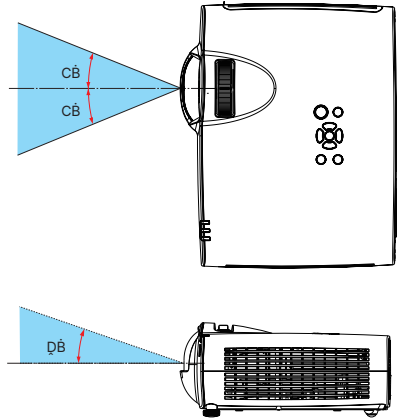

높은 고도 모드

- 약 1700m 이상의 고도에서 프로젝터를 사용할 경우 설정 메뉴에서 높은 고도[HIGH ALTITUDE] 항목을 켜짐[ON]으로 설정합니다. 높은 고도[HIGH ALTITUDE] 항목을 설정하지 않고 약 1700m 이상의 고도에서 프로젝터를 사용하면, 내부가 과열되어 프로젝터가 강제 종료될 수 있습니다. 이러한 경우 몇 분 정도 대기 후 프로젝터를 다시 켜십시오.
- 약 1700m 미만의 고도에서 높은 고도[HIGH ALTITUDE] 항목을 켜짐[ON]으로 설정할 경우 광 모듈이 과냉각되어 이미지가 깜빡거릴 수 있습니다. 팬 모드[FAN MODE]를 꺼짐[OFF]으로 전환하십시오.
- 약 1700m 이상의 고도에서 프로젝터를 지속적으로 사용하면 광 모듈과 같은 광학계 부품의 수명이 단축될 수 있습니다.

안전 라벨

IEC 60825-1 제 2판을 준수하는 클래스 1 및 IEC 60825-1 제 3판을 준수하는 클래스 1 레이저 주의 및 설명 라벨이 아래 표시된 위치에 부착되어 있습니다

라벨 1



라벨 2



안전 작동 수칙

공기 순환

케이스의 통풍구는 공기 순환과 과열 방지를 위해 설계되었습니다. 프로젝터의 정상작동 및 과열방지를 위해 통풍구를 막거나 덮지 마십시오.

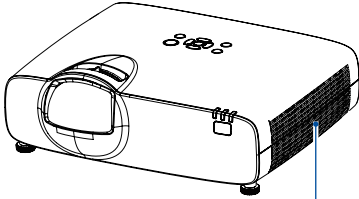

공기 배출구

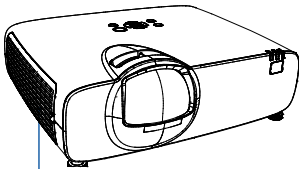

공기 흡입구

⚠ 주의

공기 배출구에서는 열이 발생합니다. 다음 사항에 유의하여 프로젝터를 사용 및 설치하십시오.

- 프로젝터 근처에 가연성 물질이나 스프레이 등을 놓지 마십시오.
- 공기 배출구를 다른 물체로부터 1미터 이상 떨어진 곳에 두십시오.
- 공기 배출구 근처의 부분, 특히 나사와 같은 금속 부품을 만지지 마십시오. 프로젝터가 작동하기 시작하면 해당 부분의 부품들은 매우 뜨거워집니다.
- 프로젝터 위에 어떤 물건도 올려놓지 마십시오. 물건이 손상될 뿐만 아니라 과열로 인하여 화재의 원인이 될 수 있습니다

냉각 팬은 프로젝터의 냉각을 위하여 설계되었습니다. 팬의 속도는 프로젝터 내부의 온도에 따라 자동으로 조절됩니다

올바른 프로젝터 설치

올바른 방법으로 지정된 위치에 프로젝터를 사용하십시오. 잘못된 프로젝터의 위치는 광원의 수명을 단축시키며, 심각한 사고나 화재의 원인이 될 수 있습니다.

360° 투사

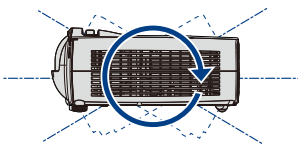

수직 360°

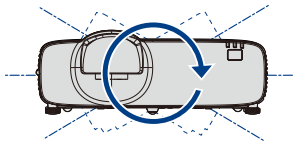

수평 360°

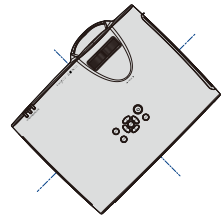

수직&수평 360°

안전 작동 수칙

⚠ 주의

천장 설치용 브라켓 장착 시 주의 사항

- 천장 설치용 브라켓은 설치 자격을 갖춘 엔지니어가 설치하여야 합니다.
- 인증되지 않는 판매점에서 제공하는 천장 설치용 브라켓을 사용함으로써 발생하는 위험과 파손에 대해서는 프로젝트의 보증이 적용되지 않습니다.
- 더이상 사용하지 않을 때는 브라켓을 제거하십시오.
- 프로젝트에는 전동 및 임팩트 드라이버 대신 수동 및 토크 드라이버를 사용하십시오.

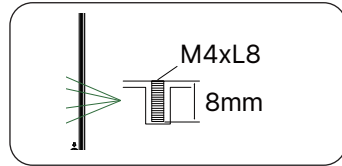
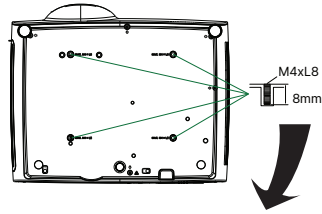

프로젝터의 이동

프로젝터를 이동할 때 렌즈와 케이스가 손상될 수 있으므로 먼저 조절 패드를 닫으십시오. 프로젝터를 오랫동안 사용하지 않을 때는 적절한 상자에 넣어 보관하십시오.

⚠ 주의

프로젝터 이동 또는 운송시 주의 사항

- 프로젝트가 손상되거나 작동하지 않을 수 있으므로 떨어 뜨리거나 충격을 주지 마십시오.
- 이동에 적합한 운반 용기를 사용하십시오.
- 택배 또는 기타 운송 서비스 제공 업체 직원이 적합하지 않는 박스로 프로젝터를 운송할 시 파손의 위험이 있습니다. 택배 또는 기타 배송 서비스를 이용은 구매처에 문의하십시오.
- 프로젝트가 완전히 냉각 된 후 상자에 넣으십시오.

규정 준수

FCC 주의사항

적합성 선언

이 장치는 FCC 규정의 Part 15를 준수합니다. 작동에는 다음 두 가지 조건이 적용됩니다.

(1) 이 장치는 유해한 간섭을 일으키지 않으며, (2) 이 장치는 원치 않는 작동을 유발할 수 있는 간섭을 포함하여 모든 간섭을 수용해야 합니다.

지속적인 규정 준수를 보장하려면 첨부된 설치 지침을 따르고 무단으로 수정하지 마십시오.

주의

이 장비는 테스트를 거쳐 FCC 규칙의 Part 15에 따라 CLASS A 디지털 장치에 대한 제한을 준수하는 것으로 확인되었습니다. 이러한 제한은 장비가 상업적 환경에서 작동 할 때 유해한 간섭으로부터 합당한 보호를 제공하기 위해 고안되었습니다. 이 장비는 무선 주파수 에너지를 생성, 사용 및 방출 할 수 있으며, 지침설명서에 따라 설치 및 사용하지 않을 경우 무선 통신에 유해한 간섭을 일으킬 수 있습니다. 주거 지역에서 이 장비를 작동하면 유해한 간섭을 일으킬 수 있으며, 이 경우 사용자는 자신의 비용으로 간섭을 수정해야 합니다.

AC 전원 코드 요구사항

이 프로젝트와 함께 제공된 AC 전원 코드는 구입한 국가에서 사용하기 위한 요구 사항을 충족합니다.

미국 및 캐나다용 AC 전원 코드 :

미국과 캐나다에서 사용되는 AC 전원 코드는 인슈테리스 연구소(UL)에서 열거하고 캐나다 표준 협회(CSA)에서 인증합니다. AC 전원 코드에는 접지형 AC 라인 플러그가 있습니다.

이는 플러그가 전원 콘센트에 적합한 지 확인하는 안전 기능입니다. 이 안전 기능을 제거하려고 하지마십시오. 플러그를 콘센트에 꽂을 수 없으면 전기 기술자에게 문의합니다.

영국용 AC 전원 코드 :

본 코드에는 퓨즈가 탑재된 모듈형 플러그가 이미 장착되어 있으며, 플러그의 핀 면에 이 수치가 표기 되어 있습니다. 만약 퓨즈를 교체해야 하는 경우 같은 등급의 다음 표시  가 있는 ASTA 승인 BS 1362 퓨즈를 사용해야 합니다. 퓨즈 커버를 분리할 수 있는 경우 커버를 제거하고 플러그를 사용하지 마십시오. 교체 퓨즈 커버가 필요한 경우 적색 또는 황색과 같이 플러그 핀 면에서 볼 수 있는 동일한 색상을 사용하십시오. 제공된 플러그가 소켓에 맞지 않는 경우 절단하여 폐기 해야 합니다. 플렉시블 코드의 끝단을 적절하게 준비하여 올바른 플러그를 장착해야 합니다.

경고: 노출된 부위가 있는 플렉시블 플러그 코드를 전류가 흐르는 콘센트에 연결하면 위험합니다.

다음과 같은 지침에 따라 메인 리드선의 색상이 지정됩니다.

- 녹색 및 황색 - 접지
- 청색 - 중립
- 갈색 - 전류가 흐름

이 장치의 메인 리드선에 있는 색상이 플러그 단자를 식별하는 색상 표시와 일치하지 않을 때 다음과 같이 진행합니다. 녹색 및 황색 전선은 문자 E 또는 안전 접지 기호  또는 녹색 및 황색으로 표시된 플러그의 단자에 연결해야 합니다.

청색 전선은 문자 N 또는 검은색으로 표시된 단자에 연결해야 합니다.

갈색 전선은 문자 L 또는 적색으로 표시된 단자에 연결해야 합니다

경고 : 본 프로젝트는 반드시 접지되어야 합니다.

콘센트는 장비에 쉽게 접근할 수 있는 위치에 설치하십시오.

액세서리

AC 전원 코드

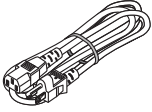

VGA 케이블

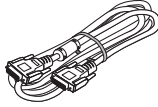

리모컨



개요

이 장에서는 개별 구성 요소의 명칭과 기능을 설명합니다.

부분 명칭과 기능

전면/윗면

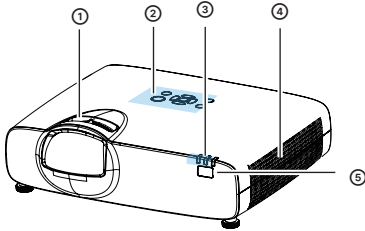

- 1_ 포커스 조정 링
- 2_ 제어판
- 3_ LED 표시 등
- 4_ 공기 배출구
- 5_ 리모컨 수신부(전면)

⚠ 주의

공기 배출구는 뜨거운 공기를 방출합니다.
열에 민감한 물체를 근처에 두지 마십시오.

측면

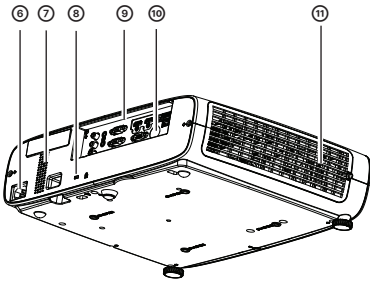

- 6_ AC 전원 코드 커넥터
- 7_ 스피커
- 8_ 캔싱턴 보안 슬롯
- 9_ 입/출력 단자
- 10_ 리모컨 수신부(후면)
- 11_ 공기 흡입구

✓ 참고

- 캔싱턴 보안 슬롯은 프로젝터 도난 방지용 잠금 장치 슬롯입니다.
- 캔싱턴은 ACCO Brands Corporation의 등록 상표입니다.

밑면

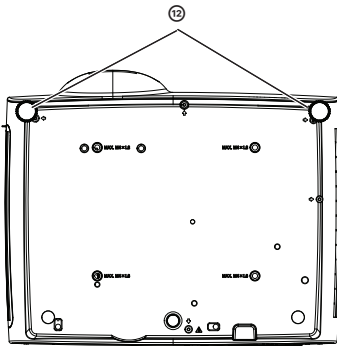

- 12_ 조절 패드

부분 명칭과 기능

단자

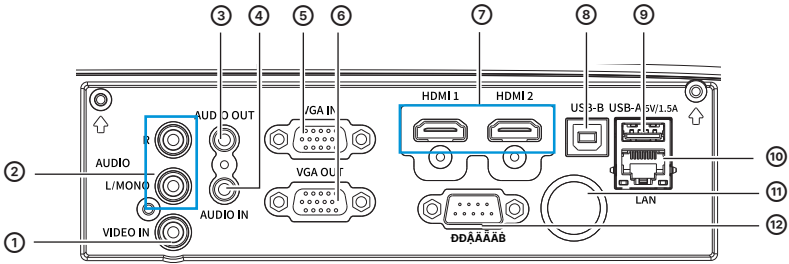

1_VIDEO IN

비디오 출력 신호를 해당 단자에 연결합니다.

2_AUDIO(MONO)

오디오 신호(MONO)를 해당 단자에 연결합니다.

3_AUDIO OUT

오디오 신호를 앰프 또는 외부 오디오 장비로 출력합니다.

4_AUDIO IN

외부 음향 신호 연결 시 해당 단자에 연결합니다.

5_VGA IN

컴퓨터의 출력 신호를 해당 단자에 연결합니다

6_VGA OUT

입력된 VGA 신호를 다른 디스플레이로 출력합니다.

7_HDMI 1,2 IN

HDMI 디지털 출력 신호를 해당 단자에 연결합니다.

8_USB-B IN

"USB 디스플레이" 기능을 사용 시 프로젝터와 컴퓨터를 USB 케이블로 해당 단자에 연결합니다.

9_USB-A IN

"메모리 뷰어" 기능을 사용 시 USB 메모리를 해당 단자에 직접 연결합니다.

10_LAN

네트워크를 통해 프로젝터를 제어하고 작동할 시 네트워크 케이블을 해당 단자에 연결합니다.

11_리모컨 수신부

리모컨에서 리모컨 신호를 수신합니다.

12_RS232C

RS232 장치를 사용하여 프로젝터를 제어 및 작동할 시 직렬 케이블을 해당 단자에 연결합니다.

13_AC 전원 코드 커넥터

14_Kensington Security Slot

해당 슬롯은 프로젝터 도난 방지를 위한 켄싱턴 잠금 장치용 슬롯입니다.

* 켄싱턴은 ACCO Brands Corporations 의 등록 상표입니다.

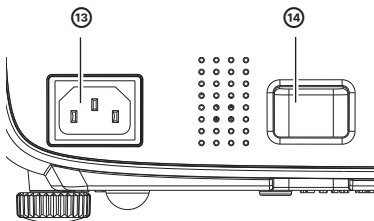

부분 명칭과 기능

리모컨

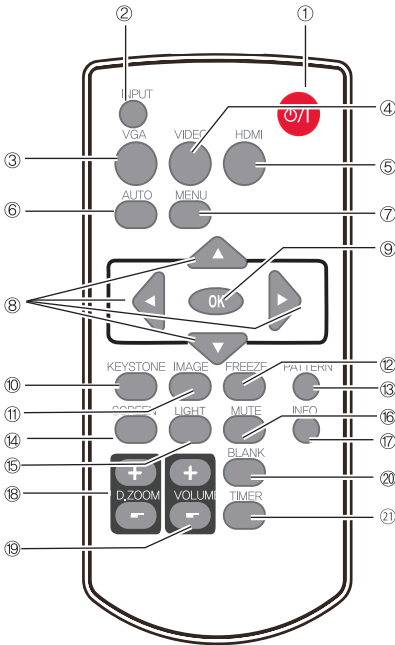

1_POWER

프로젝터의 전원을 켜거나 끕니다.

2_INPUT

입력 신호 메뉴를 열거나 닫습니다.

3_VGA

"VGA" 입력 신호를 선택합니다

4_VIDEO

"VIDEO" 입력 신호를 선택합니다.

5_HDMI

"HDMI 1/HDMI 2" 입력 신호를 선택합니다.

6_AUTO

자동으로 입력 신호를 설정합니다.

7_MENU

화면에 메뉴를 열거나 닫습니다.

8_▲▼◀▶ 버튼

- 항목을 선택하거나 메뉴에서 설정 값을 적용합니다.
- 디지털 줌 모드에서 화상 표시 영역을 선택합니다.

9_OK

메뉴를 입력하거나 항목을 선택합니다.

10_KEYSTONE

화면에 키스톤 조정 메뉴를 표시합니다.

11_IMAGE

이미지 모드를 전환합니다.

12_FREEZE

이미지 모드를 전환합니다.

13_PATTERN

내장된 테스트 이미지를 투사합니다.

14_SCREEN

투사 이미지의 화면비를 전환합니다.

15_LIGHT

광원 모드를 설정합니다.

16_MUTE

음소거 합니다.

17_INFO

프로젝터 정보를 표시합니다.

18_D.ZOOM +/-

이미지에서 디지털 줌/아웃을 설정합니다.

19_VOLUME +/-

볼륨을 높이거나 낮춥니다.

20_BLANK

일시적으로 투사된 화면의 이미지를 닫습니다.

21_TIMER

타이머 기능을 활성화 합니다.

부분 명칭과 기능

리모컨 작동 범위

프로젝터의 IR 수신부를 향하여 리모컨을 조작하십시오.

리모컨의 최대 작동 범위는 수직으로 30° 이내의 각도입니다.

최대 작동 거리는 IR 수신부 정면에서 7m입니다.

리모컨과 수신부 사이에 장애물이 있거나 센서에 강한 빛이 닿으면 프로젝터가 응답하지 않습니다.

건전기의 수명이 다할 경우 리모컨이 프로젝터를 정상적으로 제어하기가 어렵습니다.

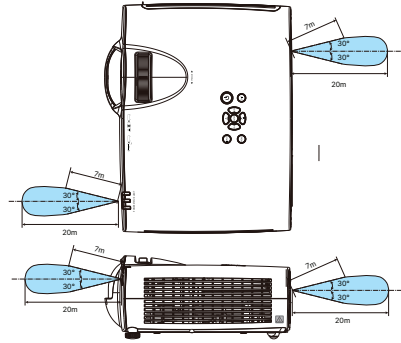

1_건전지 커버를 엽니다.

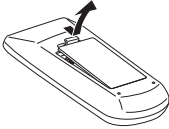

2_새 건전지를 삽입합니다.

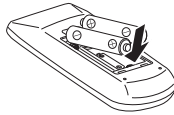

AAA형 건전지의 양극(+)과 음극(-)에 정확하게 맞추고 양극이 리모컨 핀에 바르게 삽입되었는지 확인하십시오.

3_건전지 커버를 닫습니다.

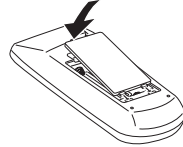

안전한 작동을 위해, 다음 사항을 준수하십시오.

⚠ 주의

- 리모컨은 AAA 또는 LR3형의 알카라인 건전지 2개를 사용합니다.
- 건전지를 항상 2개를 한번에 교체합니다.
- 사용한 건전지를 새 건전지와 함께 사용하지 마십시오.
- 물이나 액체 물질과의 접촉을 피하십시오.
- 수분이나 열에 리모컨을 노출시키지 마십시오.
- 리모컨을 떨어뜨리지 마십시오.
- 건전지 전해액이 리모컨에 누출된 경우, 조심스럽게 케이스를 깨끗하게 닦아 낸 후 새 건전지와 교체합니다.
- 본 매뉴얼에 명기하지 않은 종류의 배터리를 사용할 경우 폭발의 위험이 있습니다.
- 배터리를 폐기하는 경우 지역의 규정 또는 가이드를 따르십시오.

설치

이 장에서는 설치 정보를 소개합니다.

설 치

투사거리 설정

- 주변 환경에 밝기는 투사 이미지의 품질에 영향을 미칠 수 있습니다. 최적의 이미지 효과를 위해 주변 환경의 밝기를 적절하게 조절하시길 바랍니다.
- 아래 그림에 수치는 대략적인 값입니다. 실제와 차이가 있을 수 있습니다.

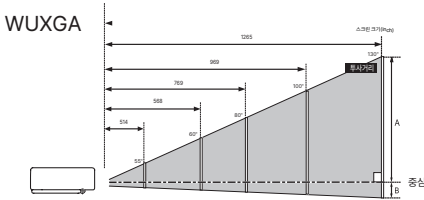

<16:10>

단위:mm

스크린 크기 (WxH)	55"	60"	80"	100"	130"
거리	514	568	769	969	1265
오프셋(B)	7.4	8.1	10.8	13.5	17.5

설치

AC 전원 코드 연결

본 기기에 사용되는 표준 전압은 AC 100-240V 입니다. 환경에 따라 자동으로 전압을 맞춰 작동합니다. 본 기기는 중성 접지 케이블이 있는 2상 전원 코드를 사용합니다. 다른 유형의 전원 코드를 사용하지 마십시오. 그렇지 않으면 감전의 위험이 있습니다. 사용 중인 전원 코드 유형을 확인 할 수 없다면, 판매처 또는 서비스 센터에 문의하시기 바랍니다. 사전에 모든 외부장비를 미리 연결 후 프로젝터의 전원을 켜십시오.

⚠ 주의:

콘센트에서 플러그를 쉽게 꽂고 뽑을 수 있도록 프로젝터를 가까운 곳에 두십시오.

✓ 참고:

안전을 위해 프로젝터를 사용하지 않을 때는 AC 전원 코드를 뽑으십시오. 프로젝터는 AC 코드에 연결되어 대기 모드에 있을 때에도 소량의 전력을 소비합니다.

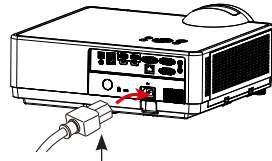

동봉된 AC 전원 코드를 프로젝터에 연결합니다.

전원 코드에 대한 주의 사항

AC 전원 코드는 프로젝터가 사용되는 국가/지역의 규정을 충족해야 합니다. 전원 플러그의 유형이 아래 그림과 일치하는지 확인하십시오. 유효한 AC 전원 코드를 사용하고 있는지 확인하십시오. 동봉된 AC 전원 코드가 해당 지역의 AC 전원 소켓과 맞지 않을 경우 판매처 또는 서비스 센터에 연락하여 교체하십시오.

프로젝터 연결부

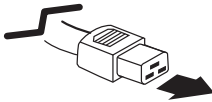

프로젝터에 연결하십시오.

전원 코드 연결부



AC 전원 콘센트에 연결하십시오.

✓ 참고:

- 유효하지 않은 전원 코드를 사용하면 제품 성능이 저하되거나 감전, 화재 및 기타 사고가 발생할 수 있습니다. 제품 성능 및 작동 안전을 보장하기 위해 동봉된 전원 코드를 사용하십시오.
- 자주 사용되는 케이블은 AC 전원 코드, VGA 케이블, 오디오 케이블, 비디오 케이블 및 RS-232 제어 케이블입니다

장비 연결

컴퓨터와 연결

연결에 사용되는 케이블

- VGA 케이블
- USB 케이블*
- RJ45 케이블*
- HDMI 케이블*
- USB 장치*
- RS-232C 케이블*

(* 케이블은 프로젝터와 함께 제공되지 않습니다.)

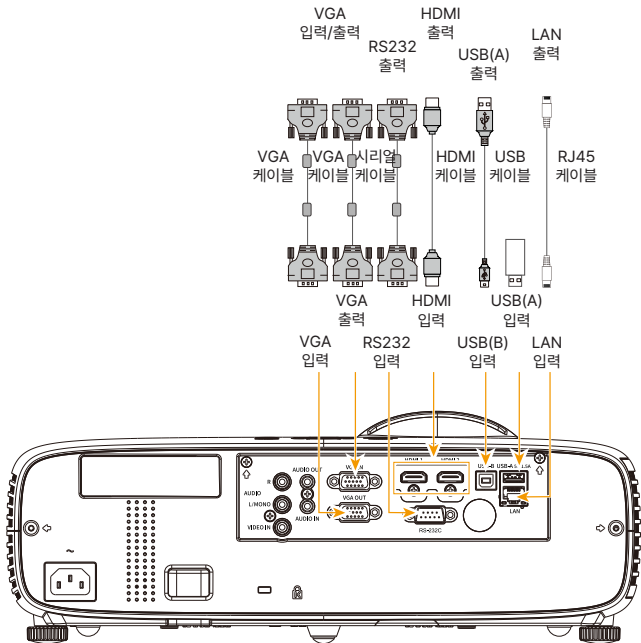

케이블을 연결하기 전에 프로젝터와 모든 외부 장비의 전원 코드를 뽑으십시오.

장비 연결

비디오 및 오디오 장비와 연결

연결에 사용되는 케이블

- VGA 케이블
- 오디오 케이블*
- HDMI 케이블*
- RJ45 케이블*

(* 케이블은 프로젝터와 함께 제공되지 않습니다.)

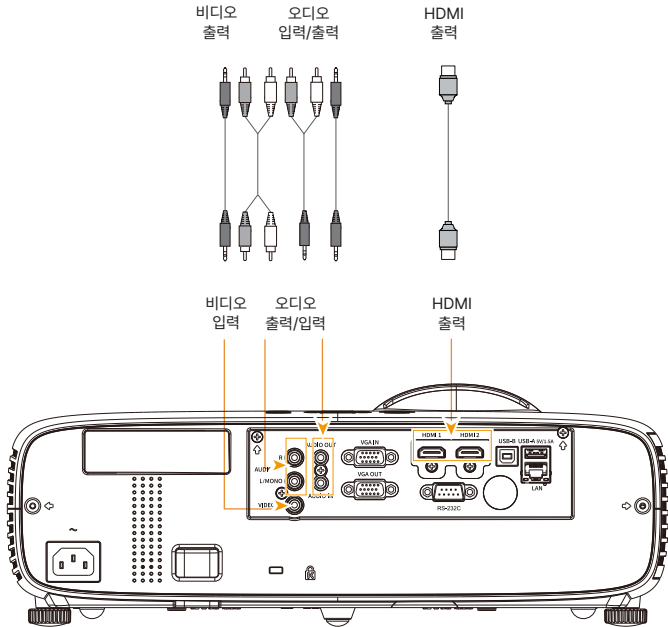

케이블을 연결하기 전에 프로젝터와 모든 외부 장비의 전원 코드를 뽑으십시오.

작동

이 장에서는 프로젝터의 기본 작동을 소개합니다.

기본 작동

프로젝터 전원 켜기

1. 프로젝터를 켜기 전에 주변 기기(컴퓨터, 비디오 등)를 연결합니다.
2. 프로젝터의 AC 전원 코드를 콘센트에 연결합니다. 전원 표시등이 적색으로 켜집니다.
3. 리모컨이나 제어판의 전원 버튼을 누릅니다. 전원 표시등이 녹색으로 켜지고 냉각 팬이 작동합니다.
4. 프로젝트에 비밀번호가 설정되었다면, 비밀번호 입력 대화 상자가 나타납니다. 아래와 같이 비밀번호를 입력하십시오.

✓ 참고:

- "로그 선택" 옵션이 OFF로 설정된 경우 화면에 이미지가 표시되지 않습니다.

비밀번호 입력(PIN)

PIN 코드를 입력하기 위해 OK 버튼을 누릅니다.

◀▶ 버튼을 눌러 숫자를 선택한 다음 OK 버튼을 누르면 커서가 자동으로 다음 칸으로 이동합니다. 입력한 숫자는 "*"로 표시됩니다.

위 과정을 반복하여 3가지 숫자를 모두 입력합니다. 숫자를 잘못 입력한 경우 MENU 버튼을 눌러 재설정 할 수 있습니다.

PIN 코드를 입력하면 커서가 "설정(Set)" 선택으로 이동합니다. OK 버튼을 누르고 프로젝터를 사용하십시오. 또는 ▶ 버튼을 눌러 "취소(Cancel)"을 선택하여 설정을 취소할 수 있습니다.

잘못된 비밀번호를 입력하면 적색으로 "***"가 표시됩니다. 올바른 패스워드로 다시 입력하십시오.



비밀번호(PIN)란?

비밀번호(PIN)는 프로젝터의 사용자를 식별하기 위한 ID이며, 비밀번호(PIN)를 알고 있는 사람만 프로젝터를 작동할 수 있도록 하는 보안코드입니다. 비밀번호(PIN) 코드는 3자리 숫자입니다. 비밀번호(PIN)를 사용하여 프로젝터를 보호하는 방법에 대한 자세한 내용은 50페이지의 설정 메뉴에서 PIN 코드 잠금 기능을 참조하십시오.

비밀번호(PIN) 작업에 대한 주의사항

올바른 비밀번호(PIN) 없이는 프로젝터를 작동할 수 없습니다.

새로운 비밀번호(PIN)를 설정하고 안전한 장소에 사용 설명서를 보관하십시오. 비밀번호(PIN)를 분실하거나 잊어버린 경우, 판매처 또는 서비스 센터에 문의하십시오.

기본 작동

프로젝터 전원 끄기

1. 리모컨이나 제어판의 POWER 버튼을 누르면 "사용을 끝내시겠습니까?" 메시지가 표시됩니다.
2. "사용을 끝내시겠습니까?" 메시지가 표시된 뒤 4초 이내로 전원 버튼을 다시 누릅니다.
냉각 팬이 계속작동하는 동안 전원 표시등이 적색으로 깜빡입니다. 냉각 팬이 완전히 멈춘 후 전원코드를 분리하십시오. 그렇지 않으면 프로젝터 수명이 단축되거나 고장 또는 작동 이상이 발생할 수 있습니다.
3. 프로젝터가 완전히 냉각되면 전원 표시등이 꺼집니다.
이후 다시 프로젝터를 작동할 수 있습니다.



사용을 끝내시겠습니까?

메세지는 4초 후에 사라집니다



레이저 광원의 수명을 유지하려면 프로젝터를 5분 이상 켜 후에 프로젝터의 전원을 끕니다.
프로젝터를 쉬지 않고 사용하지 마십시오. 레이저 광원 수명 주기에 문제가 있을 수 있습니다.
프로젝터의 전원을 24시간마다 한번 이상 끄고 최소 1시간 동안 유휴 상태로 둡니다.

✓ 주의

- 냉각 팬의 속도는 프로젝터 내부 온도에 따라 다릅니다.
- 프로젝터가 완전히 냉각되기 전에 보관함에 넣지 마십시오.
- 전원 표시등이 깜박이거나 적색으로 변하는 경우, 매뉴얼 내의 "LED 표시등 상태" 표를 확인 하십시오. (75페이지 참조)
- 레이저 광원이 냉각을 시작하면 전원 표시등이 깜박입니다. 이때 프로젝터의 전원을 켜지 마십시오. POWER 표시등이 완전히 적색으로 계속 켜진 후에만 프로젝터의 전원을 켜십시오.
- 프로젝터를 끈 후 전원 코드를 뽑으십시오. 쿨링 팬이 작동을 멈춥니다.
- 프로젝터의 전원을 다시 켤 준비가 되면 전원 표시등이 적색으로 바뀝니다. 정상적인 전원 종료 절차로 프로젝터를 종료 후 다시 시작하는 것은 비정상적인 종료보다 시간이 더 적게 걸립니다.

기본 작동

조절 패드

- 조절 패드를 사용하여 프로젝터를 최대 18mm / +3.5° 까지 조정할 수 있습니다.
- 패드를 돌려 프로젝터를 원하는 높이로 기울입니다.
- 시계 방향으로 양쪽 패드를 돌리면 프로젝터의 투사화면이 올라갑니다
- 반시계방향으로 양쪽 패드를 돌리면 프로젝터의 투사화면이 내려갑니다.
- 자동 설정 기능으로 키스톤 왜곡을 자동으로 조정하거나 리모컨 또는 OSD메뉴를 통해 수동으로 조작할 수 있습니다.

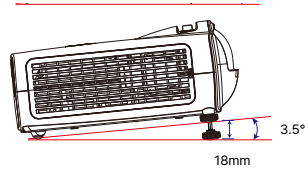
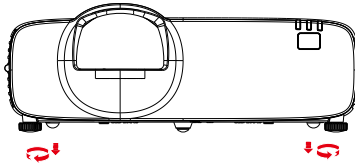

포커스 조정

포커스 링을 돌려 이미지의 초점을 조정합니다.

포커스 링

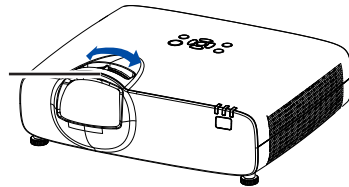

기본 작동

자동 설정 기능

리모컨의 AUTO 버튼을 누르면 자동 설정 메뉴 내의 지정된 설정이 자동으로 실행됩니다
(자동 입력 검색 및 자동 PC 조정 포함)

키스톤 조정

키스톤 기능을 통해 이미지의 왜곡을 조정할 수 있습니다. 아래의 단계에 따라 투사된 이미지의 왜곡을 수동으로 조정하십시오.

리모컨의 KEYSTONE 버튼을 누릅니다. 키스톤 메뉴가 나타나면 ▲▼ 버튼을 눌러 조정을 시작합니다. 키스톤 조정 선택 메뉴가 나타나면 ▲▼◀▶ 버튼을 눌러 키스톤 값 설정할 수 있습니다.

설정된 키스톤 조정 값을 저장 할 수 있습니다.

H/V 키스톤

투사된 이미지의 수평/수직 왜곡을 보정합니다.

4-코너 보정

투사된 이미지의 4개의 모서리 왜곡을 보정합니다.

6-코너 보정

투사된 이미지의 6개의 모서리 왜곡을 보정합니다.

곡선 보정

투사된 이미지의 선형성 및 수직, 수평으로 구부러진 왜곡을 보정합니다.

그리드 조정

투사된 이미지를 격자로 나눠 지정된 포인트 기준으로 왜곡을 보정합니다.

값 재설정

설정된 값을 초기화 합니다.

자동 설정

입력 검색
자동 PC 조정

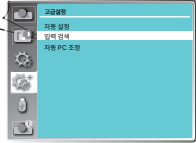

KEYSTONE

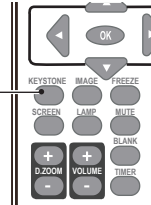

키스톤 조정

H/V 키스톤

4-코너 보정

6-코너 보정

곡선 보정

그리드 조정

값 재설정

✓ 참고:

- 조정 가능한 범위는 입력 신호의 영향을 받습니다.
- 자세한 내용은 48 페이지를 참조하십시오.

기본 작동

OSD 메뉴 사용 방법



메뉴 조작

1. 제어판 또는 리모컨 MENU 버튼을 누르면 OSD 메뉴가 표시됩니다.
2. ▲▼ 버튼을 눌러 원하는 주 메뉴 항목을 선택하거나 실행합니다. ► 버튼 또는 OK 버튼을 눌러 하위 메뉴를 선택합니다.
3. ▲▼ 버튼을 눌러 원하는 하위 메뉴를 선택하고 OK 버튼 또는 ► 버튼을 눌러 해당 항목을 설정 또는 입력합니다.
4. ▲▼▶◀ 버튼을 눌러 설정을 선택하거나 항목을 탐색할 수 있으며, OK 버튼을 눌러 항목을 실행 후 종료할 수 있습니다.
5. ◀ 버튼을 눌러 주 메뉴로 돌아갑니다. 제어판 또는 리모컨의 MENU 버튼을 눌러 OSD 메뉴를 종료합니다.

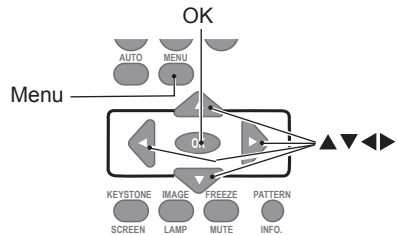
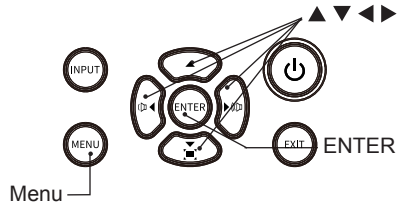

기본 작동

메뉴 항목 개요

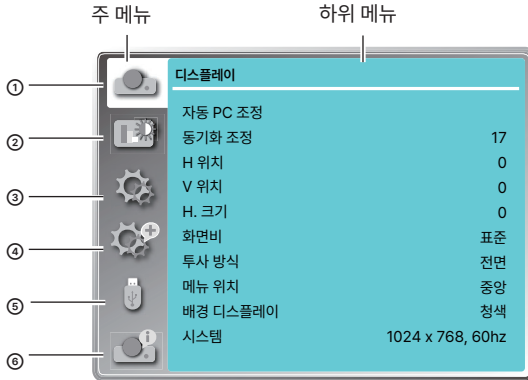

① 디스플레이

자동 PC 조정, 동기 조정, 수평 위치, 수직 위치, 수평 크기, 화면비, 투사 방식, 메뉴 위치, 배경 디스플레이, 시스템을 선택하여 각 매개 변수를 VGA 입력 신호 형식에 맞춥니다.

② 색상 조정

컴퓨터 입력 소스의 경우 색상 조정 옵션은 다음과 같습니다 : 이미지 모드(시네마/칠판(녹색)/DICOM/컬러 보드/사용자 이미지/다이내믹/표준), 명암비, 밝기, 색상 온도, 적색, 녹색, 청색 및 선명도

비디오 장비 입력 소스의 경우 색상 조정 옵션은 다음과 같습니다 : 이미지 모드(시네마/칠판(녹색)/DICOM/컬러 보드/사용자 이미지/다이내믹/표준), 명암비, 밝기, 색상, 색조, 적색, 녹색, 청색 및 선명도

③ 설정

프로젝터의 작동 구성을 설정하는 데 사용됩니다.

④ 고급 설정

언어, 자동 설정(입력 검색/자동 PC 조정/자동 키스톤), 키스톤, 로고, 보안, 전원 관리, 필터 카운터, 테스트 패턴, 네트워크, 공장 초기화를 설정합니다.

⑤ 메모리 뷰어

메모리 뷰어 기능에 대한 작업 설정 구성은 다음과 같습니다 : 슬라이드 설정, 슬라이드 전환 효과, 정렬 순서, 회전, 최적, 반복 및 적용

⑥ 정보

프로젝터의 시스템 정보를 표시합니다.

기본 작동

리모컨 작동

기본적인 조작에는 리모컨을 사용하십시오.

자동 설정 기능 (AUTO)

AUTO 버튼을 누르면 자동 설정 메뉴 내의 지정된 설정이 자동으로 실행됩니다.
(자동 입력 검색 및 자동 PC 조정 포함)

이미지 모드 선택 (IMAGE)

IMAGE 버튼을 눌러 원하는 이미지 모드를 선택할 수 있습니다.

스크린 사이즈 선택 (SCREEN)

SCREEN 버튼을 눌러 원하는 스크린 사이즈를 선택할 수 있습니다.

디지털 줌(D.ZOOM +/-)

D.ZOOM +/- 버튼을 누르면 디지털 줌 모드를 선택할 수 있습니다.
*VGA 입력 신호 및 일반/와이드 스크린 모드 전용

일시중지(FREEZE)

FREEZE 버튼을 누르면 화면의 이미지가 일시정지됩니다. FREEZE 또는 아무 버튼을 눌러 일시정지를 해제할 수 있습니다.

블랭크(BLANK)

BLANK 버튼을 누르면 입력 신호 화면 대신 빈 화면을 표시합니다. BLANK 또는 아무 버튼을 눌러 빈 화면을 닫고 원래의 영상으로 복귀할 수 있습니다. 버튼을 누를 때마다 화면은 아래와 같이 전환됩니다. 빈 화면 → 일반 → 빈 화면 → 일반

타이머(TIMER)

TIMER 버튼을 누르면 타이머 애니메이션(00:00)이 표시되고 (00:00-59:59) 형식으로 타이머가 시작됩니다.

타이머 버튼을 다시 누르면 작동이 중지되며, 다시 타이머 버튼을 누르면 해당 기능이 비활성화 됩니다.

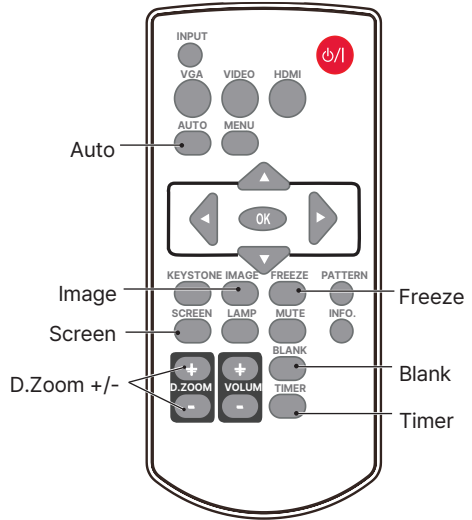

버튼 조작이 없을 경우 4초 후에 "Blank" 메시지가 사라집니다.

02:02

타이머 화면

입력 선택

입력 선택

다이렉트 조작

입력 신호에 따라 리모컨의 VGA, HDMI 버튼을 누릅니다.

메뉴 조작

1. 리모컨 또는 제어판의 INPUT 버튼을 누르면 입력 선택 메뉴가 나타납니다.
2. ▲▼ 버튼을 눌러 VGA, HDMI 1, HDMI 2, 메모리 뷰어, 네트워크 또는 USB 디스플레이를 선택한 후 OK 버튼을 누릅니다.

리모컨

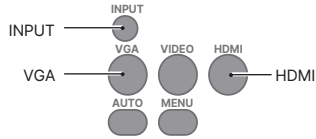

제어판



VGA

케이블을 이용하여 컴퓨터의 VGA 단자와 연결하는 경우 "VGA" 항목을 선택하십시오.

HDMI 1

케이블을 이용하여 컴퓨터의 HDMI 단자와 연결하는 경우 "HDMI 1" 항목을 선택하십시오.

HDMI 2

케이블을 이용하여 컴퓨터의 HDMI 단자와 연결하는 경우 "HDMI 2" 항목을 선택하십시오.

메모리 뷰어

입력 신호를 USB-A 단자와 연결하는 경우 "메모리 뷰어" 항목을 선택하십시오.

네트워크

케이블을 이용하여 LAN 단자와 연결하는 경우 "네트워크"를 항목을 선택하십시오.

USB 디스플레이

입력 신호를 USB 단자와 연결하는 경우 "USB 디스플레이" 항목을 선택하십시오.

입력 신호 메뉴

- VGA
- HDMI 1
- HDMI 2
- 메모리 뷰어
- 네트워크
- USB 디스플레이

✓ 참고

- "자동 설정"기능에서 "입력 검색"기능을 "켜기"로 설정하면 입력 신호가 자동으로 검색됩니다.

- 입력 신호가 "USB 디스플레이", "메모리 뷰어", "네트워크"인 경우 일시정지, 화면비, 이미지, 자동 설정, 테스트 패턴 및 스크린 기능이 작동하지 않습니다.

OSD 설정 - 디스플레이

자동 PC 조정

자동 PC 조정 기능은 투사되는 화면의 총 도트, 수평 및 수직 위치, 디스플레이 영역 H 및 디스플레이 영역 V를 컴퓨터 입력에 맞게 최적화된 조정을 합니다.

다이렉트 조작

리모컨의 AUTO 버튼을 눌러 자동 PC 조정 기능을 시작합니다.

메뉴 조작

제어판이나 리모컨에서 MENU 버튼을 누르면 OSD 메뉴가 표시됩니다. ▲▼ 버튼을 눌러 디스플레이 아이콘을 선택합니다. ► 버튼 또는 OK 버튼으로 디스플레이 항목으로 진입합니다.

▲▼ 버튼을 누르면 자동 PC 조정 기능을 선택할 수 있으며, OK 버튼으로 실행할 수 있습니다.

✓ 참고 :

- 컴퓨터 신호가 프로젝터에 처음으로 입력되면 프로젝터는 자동 PC 조정을 실행합니다.
- 컴퓨터 모델 및 입력 신호에 따라 자동 PC 조정이 작동하지 않을 수 있습니다.
- 메뉴 "디스플레이" → "시스템"에서 480i, 576i, 480p, 576p, 720p, 1080i, 1080p 를 선택하거나 HDMI 단자에서 신호가 들어오는 경우 PC 자동 조정 기능을 사용할 수 없습니다.

리모컨

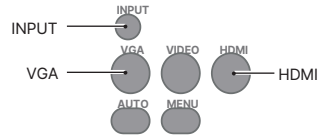

제어판

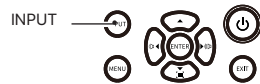

디스플레이	
자동 PC 조정	
동기화 조정	17
H 위치	0
V 위치	0
H. 크기	0
화면비	표준
투사 방식	전면
메뉴 위치	중앙
배경 디스플레이	청색
시스템	1024 x 768, 60hz

OSD 설정 - 디스플레이

수동 PC 조정

특수한 형식을 가진 컴퓨터 신호는 프로젝터의 입력 검색 시스템이 인식하지 못할 수 있습니다. 이에 사용자는 프로젝터의 수동 컴퓨터 조정 기능을 사용하여 특수한 형식을 가진 대부분의 신호들의 개별 변수에 맞게 프로젝터를 조정할 수 있습니다.

1. 리모컨 또는 제어판의 MENU 버튼을 누르면 OSD 메뉴가 나타납니다. ▲▼ 버튼을 눌러 "디스플레이" 항목을 선택합니다. ► 버튼 또는 OK 버튼을 눌러 실행합니다.
2. ▲▼ 버튼으로 조정할 항목을 선택한 후, ► 버튼 또는 OK 버튼을 눌러 실행합니다. ▲▼ 버튼으로 셋팅 값을 조절할 수 있습니다.

자동 PC 조정

[동기화 조정], [H 위치], [V 위치], [H 크기]를 자동으로 조정합니다.

동기화 조정

투사된 이미지의 떨림을 제거합니다. ▲▼ 버튼으로 수치를 조정할 수 있습니다.(0~31)

H 위치

▲▼ 버튼으로 이미지의 수평 위치를 조정합니다.

V 위치

▲▼ 버튼으로 이미지의 수평 위치를 조정합니다.

H. 크기

투사된 이미지에 발생한 세로 줄 형태의 노이즈 패턴을 최소화 하기 위해 값을 조정하십시오.
(+15에서 -15까지)

* 참고 : H. 크기 항목은 동기화 조정(Fine sync)을 진행하기 전에 우선 조정되어야 합니다.

화면비

▲▼ 버튼으로 입력 신호의 가로 세로 비율을 유지하면서 스크린 크기에 맞춰 조정할 수 있습니다.

- Normal_ 입력 신호의 화면비를 유지하면서 최대 크기로 이미지를 투사합니다.
- 16 : 9_ 이미지를 16 : 9의 화면비로 투사합니다.
- 16 : 10_ 이미지를 16:10의 화면비로 투사합니다.
(VGA 및 HDMI 입력 신호만 해당)

자동 PC 조정

디스플레이	
자동 PC 조정	
동기화 조정	17
H 위치	0
V 위치	0
H. 크기	0
화면비	표준
투사 방식	전면
메뉴 위치	중앙
배경 디스플레이	청색
시스템	1024 x 768, 60Hz

✓ 참고 :

- 컴퓨터 신호가 프로젝터에 처음으로 입력되면 프로젝터는 자동 PC 조정을 실행합니다.
- 컴퓨터 모델 및 입력 신호에 따라 자동 PC 조정이 작동하지 않을 수 있습니다.
- 메뉴 "디스플레이" → "시스템"에서 480i, 576i, 480p, 576p, 720p, 1080i, 1080p를 선택하거나 HDMI 단자에서 신호가 들어오는 경우 PC 자동 조정 기능을 사용할 수 없습니다.

화면비 선택

디스플레이	
자동 PC 조정	
동기화 조정	17
H 위치	0
V 위치	0
H. 크기	0
화면비	표준
투사 방식	전면
메뉴 위치	중앙
배경 디스플레이	청색
시스템	1024 x 768, 60Hz

✓ 참고

- 동기화 조정, H 위치, V 위치, H. 크기는 컴퓨터 입력 신호에서만 가능합니다.
- 시스템 메뉴에서 480i, 576i, 480p, 576p, 720p, 1080i, 1080p를 선택한 경우 동기화 조정, 총 도트 수, 클램프 기능은 사용할 수 없습니다.

OSD 설정 -디스플레이

투사 방식

▲▼ 버튼으로 원하는 투사방식을 선택합니다.

- 전면 : 프로젝터가 바른 상태로 설치되었을 때 스크린의 전면으로 투사할 경우
- 후면 : 프로젝터가 바른 상태로 설치되었을 때 스크린의 후면으로 투사할 경우
- 천장/전면 : 프로젝터가 천장에 설치되었을때 스크린의 전면으로 투사할 경우
- 천장/후면 : 프로젝터가 천장에 설치되었을때 스크린의 후면으로 투사할 경우
- 자동천장/전면 : 프로젝터가 스크린의 전면으로 투사하는 경우
- 자동천장/후면 : 프로젝터가 스크린의 후면으로 투사하는 경우

메뉴 위치

▲▼ 버튼으로 원하는 메뉴 위치를 선택합니다.

- 좌측상단 : 메뉴가 화면 좌측 상단에 위치
- 우측상단 : 메뉴가 화면 우측 상단에 위치
- 중앙 : 메뉴가 화면 중앙에 위치
- 좌측하단 : 메뉴가 화면 좌측 하단에 위치
- 우측하단 : 메뉴가 화면 우측 하단에 위치

배경 디스플레이

▲▼ 버튼으로 입력 신호가 없을 때, 투사되는 프로젝터의 배경 화면을 설정할 수 있습니다.

- 흑색 : 검정색 배경화면을 선택
- 청색 : 파란색 배경화면을 선택

투사 방식 선택

디스플레이	
자동 PC 조정	
동기화 조정	17
H 위치	0
V 위치	0
H. 크기	0
화면비	표준
투사 방식	전면
메뉴 위치	중앙
배경 디스플레이	청색
시스템	1024 x 768, 60Hz

메뉴 위치 선택

디스플레이	
자동 PC 조정	
동기화 조정	17
H 위치	0
V 위치	0
H. 크기	0
화면비	표준
투사 방식	전면
메뉴 위치	중앙
배경 디스플레이	청색
시스템	1024 x 768, 60Hz

배경 디스플레이

디스플레이	
자동 PC 조정	
동기화 조정	17
H 위치	0
V 위치	0
H. 크기	0
화면비	표준
투사 방식	전면
메뉴 위치	중앙
배경 디스플레이	청색
시스템	1024 x 768, 60Hz

OSD 설정 -디스플레이

시스템

본 프로젝터는 멀티스캔 및 자동 PC 조정 시스템을 통하여 다양한 유형의 입력에 맞춰 자동으로 조정합니다. 입력 신호가 컴퓨터로 선택되면 프로젝터는 자동으로 입력을 감지하여 추가 설정 없이 적절한 이미지를 투사합니다.

입력 소스가 컴퓨터인 경우 다음 중 하나의 메시지가 나타납니다.

Auto 입력된 유형 대한 적합한 연결된 신호를 인식할 수 없는 경우, 자동(Auto)이 시스템 메뉴 상자에 표시되고 적절한 이미지를 투사하기 위해 자동 PC 조정 기능이 작동합니다.이미지가 투사되지 않을 경우 수동으로 조정해야 합니다.

----- 컴퓨터로부터 입력된 신호가 없는 경우로 컴퓨터와 프로젝터 사이의 연결이 되었는 지 확인하십시오.

입력 시스템 수동 선택

입력 시스템을 수동으로 선택 합니다.

1. 리모컨 또는 제어판을 눌러 OSD 메뉴를 표시합니다. ▲ 버튼으로 "디스플레이" 아이콘을 선택하고 OK버튼을 누릅니다.
2. ▲▼ 버튼으로 시스템(System)을 선택하고 OK버튼을 누릅니다.
3. ▲▼ 버튼으로 원하는 시스템을 선택하고 OK버튼을 누릅니다

✓참고:

HDMI, 네트워크, 메모리 뷰어, USB 디스플레이 입력을 선택할 시, 시스템 메뉴는 비활성화 됩니다.

비디오

자동

본 프로젝터는 최적의 성능을 구현하기 위해 비디오 시스템을 자동으로 감지 및 조정합니다. 비디오 시스템이 PAL-M, PAL-N, PAL60인 경우 시스템을 수동으로 선택합니다.

PAL/SECAM/NTSC/NTSC4.43/PAL-M/PAL-N/

PAL60

프로젝터가 정상적으로 비디오 이미지를 재생할 수 없는 경우 PAL, SECAM, NTSC, NTSC 4.43, PAL-M, PAL-N, PAL60에서 특정 브로드캐스트 신호 형식을 선택합니다.

시스템 선택

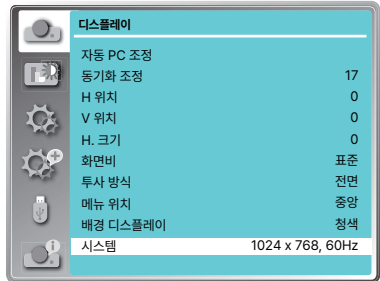

디스플레이	
자동 PC 조정	
동기화 조정	17
H 위치	0
V 위치	0
H. 크기	0
화면비	표준
투사 방식	전면
메뉴 위치	중앙
배경 디스플레이	청색
시스템	1024 x 768, 60Hz

컴퓨터 신호 시스템

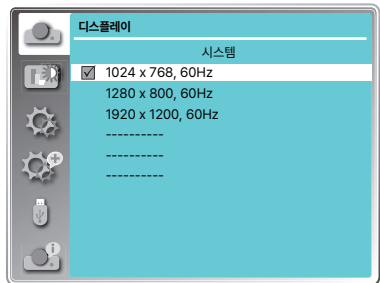

디스플레이	
시스템	
<input checked="" type="checkbox"/>	1024 x 768, 60Hz
	1280 x 800, 60Hz
	1920 x 1200, 60Hz

비디오 신호 시스템



디스플레이	
시스템	
<input checked="" type="checkbox"/>	AUTO
	PAL
	SECAM
	NTSC
	NTSC4.43
	PAL-M
	PAL-N
	PAL60

OSD 설정 - 색상 조정

색상 조정(컴퓨터 신호)

메뉴 조작

1. 리모컨의 MENU 버튼을 누르면 OSD 메뉴가 표시됩니다. ▲▼ 버튼을 눌러 색상 조정 아이콘을 선택하고 ▶ 버튼 또는 OK 버튼을 누르십시오.
2. ▲▼ 버튼을 눌러 필요한 항목으로 이동 후 OK 버튼을 눌러 선택합니다.

이미지 모드

입력된 이미지를 화면에 어울리도록 이미지 모드를 변경합니다. (기본값-표준)

다이나믹

광 출력을 최대화하여 밝은 공간에서 사용하는 모드입니다.

표준

일반적인 화면을 투사하는 모드입니다.

시네마

영화 감상을 위한 풍부한 명암비를 제공하는 모드입니다.

칠판(녹색)

칠판에 투사하기 위해 디자인된 이미지 모드입니다. 화면을 칠판(녹색)에 투사할 때 이미지 품질을 향상 시킵니다. 검정 칠판보다 녹색 칠판에서 효과가 더 뛰어납니다.

DICOM

높은 선명도의 X-ray 영상을 투사하는 모드입니다. 의료 교육, 프레젠테이션 및 회의 등에서 뛰어난 세부 묘사와 명확한 정보를 제공합니다

(본 프로젝터 및 투사 영상은 의료 진단 등의 용도로 사용할 수 없습니다.)

컬러보드

적색, 청색, 황색, 녹색 등의 벽면에 투사하는 모드입니다

사용자 이미지

이미지 조정 메뉴에서 사용자에 의해 설정된 이미지 모드입니다.

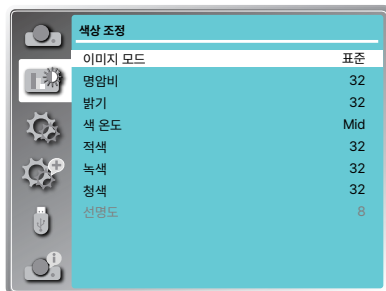

The screenshot shows the OSD menu for '색상 조정' (Color Adjustment). The menu is displayed on a light blue background with a dark blue header. The '이미지 모드' (Image Mode) option is highlighted in white. Below it, a list of image modes and their values is shown:

이미지 모드	표준
명암비	32
밝기	32
색 온도	Mid
적색	32
녹색	32
청색	32
선명도	8

명암비

▼ 버튼을 누르면 명암이 감소하고, ▲ 버튼을 누르면 명암이 증가합니다.

밝기

▼ 버튼을 누르면 밝기가 감소하고, ▲ 버튼을 누르면 밝기가 증가합니다.

색온도

▲▼ 버튼을 이용하여 원하는 색 온도를 설정하십시오.

- 높음 : 푸르스름한 이미지 색 표현
- 중간 : 자연스러운 이미지 색 표현
- 낮음 : 불그스름한 이미지 색 표현

OSD 설정 -색상 조정

적색

▼ 버튼을 누르면 붉은 색조를 밝게하고, ▲ 버튼을 누르면 어둡게 합니다.

녹색

▼ 버튼을 누르면 녹색 색조를 밝게하고, ▲ 버튼을 누르면 어둡게 합니다.

청색

▼ 버튼을 누르면 청색 색조를 밝게하고, ▲ 버튼을 누르면 어둡게 합니다.

선명도

▼ 버튼을 누르면 이미지를 부드럽게 하고, ▲ 버튼을 누르면 선명하게 합니다

OSD 설정 - 색상 조정

색상 조정(비디오 신호)

메뉴 조작

1. 리모컨의 MENU 버튼을 누르면 OSD 메뉴가 표시됩니다. ▲▼ 버튼을 눌러 색상 조정 아이콘을 선택하고 ▶ 버튼 또는 OK 버튼을 누르십시오.
2. ▲▼ 버튼을 눌러 필요한 항목으로 이동 후 OK 버튼을 눌러 선택합니다.

이미지 모드

입력된 이미지를 화면에 어울리도록 이미지 모드를 변경합니다. (기본값-표준)

다이나믹

광 출력을 최대화하여 밝은 공간에서 사용하는 모드입니다.

표준

일반적인 화면을 투사하는 모드입니다.

시네마

영화 감상을 위한 풍부한 명암비를 제공하는 모드입니다.

칠판(녹색)

칠판에 투사하기 위해 디자인된 이미지 모드입니다. 화면을 칠판(녹색)에 투사할 때 이미지 품질을 향상 시킵니다. 검정 칠판보다 녹색 칠판에서 효과가 더 뛰어납니다.

DICOM

높은 선명도의 X-ray 영상을 투사하는 모드입니다. 의료 교육, 프레젠테이션 및 회의 등에서 뛰어난 세부 묘사와 명확한 정보를 제공합니다

(본 프로젝터 및 투사 영상은 의료 진단 등의 용도로 사용할 수 없습니다.)

컬러보드

적색, 청색, 황색, 녹색 등의 벽면에 투사하는 모드입니다

사용자 이미지

이미지 조정 메뉴에서 사용자에게 의해 설정된 이미지 모드입니다.

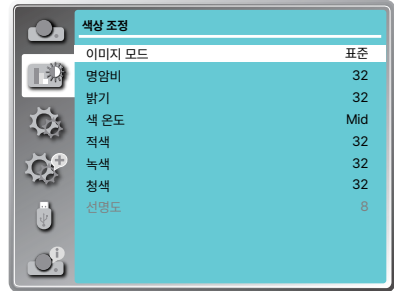

The screenshot shows the OSD menu for '색상 조정' (Color Adjustment). The menu is displayed on a light blue background with a dark blue header. The '이미지 모드' (Image Mode) option is highlighted in white. Below it, a list of image modes and their values is shown:

이미지 모드	표준
명암비	32
밝기	32
색 온도	Mid
적색	32
녹색	32
청색	32
선명도	8

명암비

▼ 버튼을 누르면 명암이 감소하고, ▲ 버튼을 누르면 명암이 증가합니다.

밝기

▼ 버튼을 누르면 밝기가 감소하고, ▲ 버튼을 누르면 밝기가 증가합니다.

색온도

▲▼ 버튼을 이용하여 원하는 색 온도를 설정하십시오.

색조

▲▼ 버튼을 이용하여 원하는 색조를 설정하십시오.

OSD 설정 -색상 조정

적색

▼ 버튼을 누르면 붉은 색조를 밝게하고, ▲ 버튼을 누르면 어둡게 합니다.

녹색

▼ 버튼을 누르면 녹색 색조를 밝게하고, ▲ 버튼을 누르면 어둡게 합니다.

청색

▼ 버튼을 누르면 청색 색조를 밝게하고, ▲ 버튼을 누르면 어둡게 합니다.

선명도

▼ 버튼을 누르면 이미지를 부드럽게 하고, ▲ 버튼을 누르면 선명하게 합니다

OSD 설정 - 설정

설정

본 프로젝터에는 사용자를 위한 편의 설정 기능이 있습니다

1. 리모컨의 MENU 버튼으로 OSD 메뉴를 표시합니다. ▲▼ 버튼을 이용하여 "설정" 아이콘으로 이동 후, ▶ 버튼 또는 OK 버튼을 누릅니다.
2. ▲▼ 버튼으로 원하는 항목을 선택 한 후 OK 버튼을 누릅니다.

자동 시작

AC 전원 코드를 연결하면 자동으로 프로젝터가 켜지도록 설정합니다.

- ON : 투사를 바로 시작합니다
- OFF : 대기모드로 진입하며, 전원버튼을 한번 더 누르면 투사를 시작합니다.

대기 모드

대기 모드에서 사용되는 전력소비 옵션을 설정합니다.

- ECO : 대기 모드에서 일부 기능을 제한하여 전력 소비를 줄입니다. 이 옵션은 프로젝터를 제한적으로 제어할 수 있습니다
- Normal : 대기 모드에서도 네트워크 및 직렬 통신 기능을 모두 사용할 수 있습니다

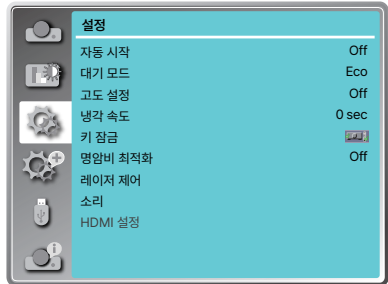

	LAN	RS232C	제어판	리모컨
ECO	X	Δ	Δ	Δ
Normal	√	√	Δ	Δ

X: 제어 없음

Δ: 전원 켜기 명령만

√: 모든 명령 활성화

고도 설정

작동 환경에 따라서 냉각 팬의 속도를 제어할 수 있습니다

- Off : 기본 팬 속도로 낮은 고도에서 작동 시 적합한 설정입니다.
- On : 빠른 팬 속도로 높은 고도에서 작동 시 적합한 설정입니다.

* 참고

약 1400~2700m 고도에서 프로젝터를 작동할 시, 해당 기능을 활성화 하십시오.

냉각 속도

프로젝터 사용을 종료했을때, 냉각 팬의 작동에 대해 다음 옵션을 제공합니다.

- Normal : 정상 냉각 속도로 냉각합니다
- 30 sec : 정상보다 빠르게 냉각하며 팬 소음이 더 크게 발생합니다.
- 0 sec : 프로젝터의 냉각 시간 없이 바로 종료되어 콘센트에서 AC 전원코드를 바로 분리할 수 있습니다.

OSD 설정 - 설정

키 잠금

프로젝터 사용에 대한 보안을 설정할 수 있습니다



- OFF - 프로젝터의 제어판과 리모컨을 활성화 합니다.



- 프로젝터 - 프로젝터 제어판의 입력을 잠급니다. 리모컨을 사용하여 잠금을 해제할 수 있습니다



- 리모컨 - 리모컨의 입력을 잠급니다. 프로젝터의 제어판을 사용하여 잠금을 해제할 수 있습니다.

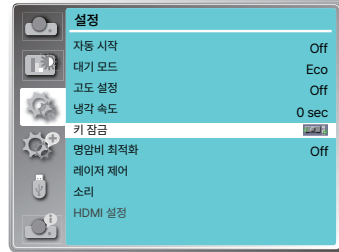

✓ 참고

프로젝터 제어판이 잠금 상태가 되어 있을때, 분실 또는 고장으로 리모컨을 사용할 수 없는 경우 프로젝터를 작동할 수 없습니다.
구매처 또는 서비스 센터에 문의하시길 바랍니다.

명암비 최적화

이 기능은 최적의 명암 효과를 얻기 위해 이미지를 기준으로 입력 신호에 따라 자동으로 보정합니다.

- ON - 명암비 최적화 기능을 활성화 합니다.
- OFF - 명암비 최적화 기능을 활성화 하지않습니다.

레이저 제어

프로젝터 투사하는 동안 주변 환경과 사용 목적에 따라 밝기를 제어합니다

광원모드

- Normal - 표준 밝기로 레이저 조정 기능을 사용할 수 있습니다
- Full Normal - 표준 밝기로 레이저 조정 기능을 사용할 수 없습니다
- ECO.1/ECO.2 - 저전력 낮은 밝기로 전력 소모가 감소합니다.

레이저 조정

50~100% - 조정 가능한 밝기의 범위입니다.

✓참고

해당 조정은 광원 모드가 Normal일 때만 활성화 됩니다.

소리

이 기능은 음량을 조절할 수 있습니다

- 음량 - ▲▼ 버튼으로 음량을 조절합니다.
- 음소거 - ▲▼ 버튼으로 음소거 기능을 활성화/비활성화 합니다.

HDMI 설정(HDMI 연결만 해당)

이미지가 제대로 투사 되지 않을때, 해당 기능으로 설정을 변경할 수 있습니다

이미지

- 64-940 - 비디오 장치
- 0-1023 - 컴퓨터 장치

소리

- HDMI - 이미지와 오디오 신호가 함께 전송됩니다.
- VGA - AUDIO IN 단자에서 입력된 오디오 신호만 전송됩니다.

HDMI EQ 설정

투사된 이미지가 노이즈로 인해 방해 받거나 출력되지 않는다면 HDMI 신호 레벨의 설정을 변경하십시오.

OSD 설정 - 고급 설정

고급 설정

프로젝터의 확장 기능을 설정하려면 고급 설정 메뉴를 선택하십시오.

- 리모컨 메뉴 또는 제어판에서 메뉴 버튼을 누르면 OSD 화면이 나타납니다. ▲▼ 버튼으로 고급 설정 아이콘으로 이동 후 ► 버튼 또는 OK 버튼을 눌러 선택합니다.
- ▲▼ 버튼으로 필요한 항목으로 이동 후, ► 버튼 또는 OK 버튼을 눌러 선택합니다
- ▲▼ 버튼으로 필요한 항목으로 이동 후, 값 조정 또는 설정 변경시 OK 버튼을 눌러 선택합니다.

언어

본 프로젝트는 여러가지 언어 메뉴화면을 제공합니다.

▲▼ 버튼으로 다음 중 원하는 언어를 선택할 수 있습니다.

English, German, French, Italian, Spanish, Polish, Swedish, Dutch, Portuguese, Japanese, Simplified Chinese, Traditional Chinese, 한국어, Russian, Arabic, Turkish, Finnish, Norwegian, Danish, Indonesian, Hungarian, Czech, Kazakh, Vietnamese, Thai and Farsi.

자동 설정

리모컨의 AUTO 버튼으로 "입력신호 검색", "자동PC 설정" 기능을 실행합니다

입력신호 검색

프로젝터가 입력 신호를 자동으로 검색합니다. 입력신호가 발견되면 검색을 중지합니다. ▲▼ 버튼으로 아래의 옵션을 선택합니다

- ON - 입력신호 검색 기능을 활성화 합니다.
- OFF - 입력신호 검색 기능을 비활성화 합니다.

자동 PC 설정

- ON - 리모컨의 AUTO버튼을 누르면 자동으로 자동 PC 설정이 활성화 됩니다.
- OFF - 자동 PC 설정이 비활성화 됩니다.

자동 키스톤

- 자동 - 프로젝트가 기울어짐을 실시간으로 감지하여 키스톤으로 화면을 보정합니다.
- 수동 - 리모컨 또는 제어판의 AUTO 버튼을 누르면, 키스톤 조정을 실행합니다
- 꺼짐 - 자동 키스톤 기능을 비활성화 합니다.

✓참고:

- "입력 신호 검색"과 "자동 PC 설정"을 동시에 "Off"로 설정할 수 없습니다.
- "입력 신호 검색"을 "On"으로 설정하면 프로젝트가 전원을 켜는 동안 입력 신호 검색을 시작합니다.

언어 선택

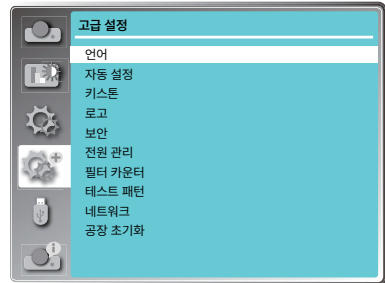

자동 설정 메뉴

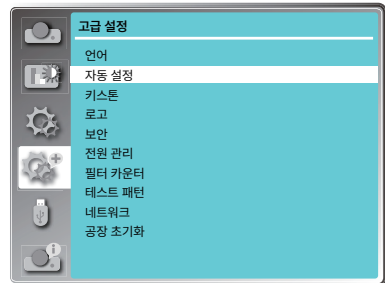

OSD 설정 - 고급 설정

키스톤

이 기능은 이미지의 왜곡을 보정합니다.

키스톤

프로젝터의 전원을 끄거나 전원 코드를 뽑은 후 키스톤 보정을 유지할 지의 여부를 설정합니다.

- 저장 : 프로젝터의 전원을 끄거나 전원 코드를 뽑은 후에도 설정된 키스톤 보정 값이 유지됩니다.
- 리셋 : 프로젝터의 전원을 끄거나 전원 코드를 뽑으면 설정된 키스톤 보정 값이 초기화 됩니다.

키스톤 선택



H/V 키스톤

투사된 이미지의 수평 또는 수직 모양이 사다리꼴 형태로 왜곡될 경우 조정합니다.

▲ 버튼으로
상단 너비를 줄입니다

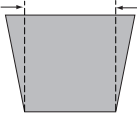

▼ 버튼으로
하단 너비를 줄입니다.

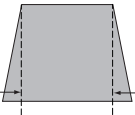

◀ 버튼으로
좌측 너비를 줄입니다

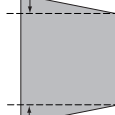

▶ 버튼으로
우측 너비를 줄입니다.

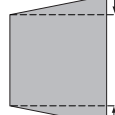

✓참고:

- 흰색 화살표는 보정을 하지 않았음을 나타냅니다.
- 적색 화살표는 보정 방향을 나타냅니다.
- 보정 값이 최대가 되면 화살표가 사라집니다.

4-코너 보정

투사된 이미지의 4개의 모서리가 왜곡될 경우, ▲▼◀▶ 버튼으로 해당 부분을 조정합니다.

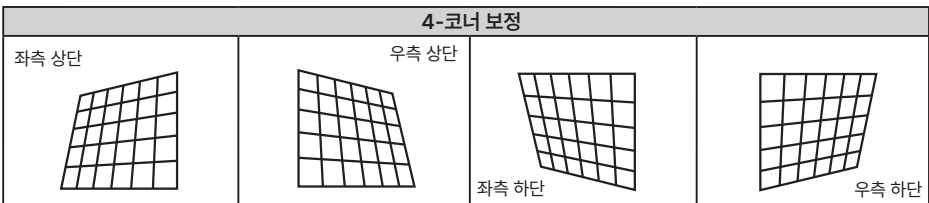

6-코너 보정

투사된 이미지의 6개의 모서리가 왜곡될 경우, ▲▼◀▶ 버튼으로 해당 부분을 조정합니다.

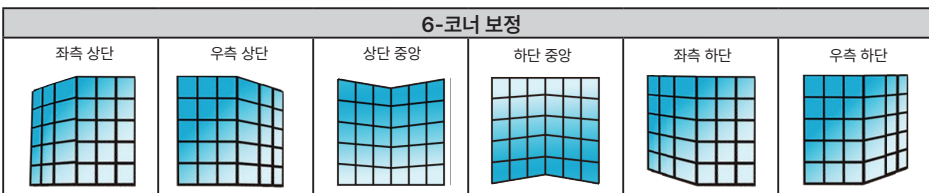

OSD 설정 - 고급 설정

곡선 보정

이미지의 선이 일정하지 않거나 수직선과 수평선이 왜곡될 경우 ▲▼◀▶ 버튼을 눌러 항목을 조정합니다.

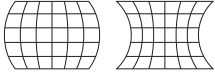
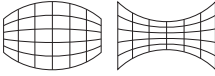
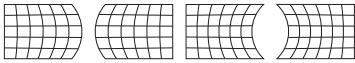
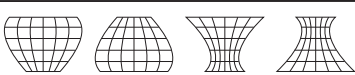
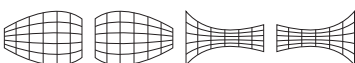
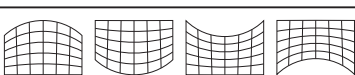
항목	조작법	조정
곡선 보정 - X/Y 축 값 조정	◀▶ 버튼	이미지의 좌우 너비를 조정합니다 
	▲▼ 버튼	이미지의 상하 너비를 조정합니다 
곡선 보정 - X축 값 보정	◀▶ 버튼	이미지의 좌우 왜곡을 보정합니다 (좌우 한면 보정) 
	▲▼ 버튼	이미지의 좌우 왜곡을 보정합니다 (좌우 양면 보정) 
곡선 보정 - Y축 값 보정	◀▶ 버튼	이미지의 상하 왜곡을 보정합니다 (상하 양면 보정) 
	▲▼ 버튼	이미지의 상하 왜곡을 보정합니다 (상하 한면 보정) 

✓ 참고:

- 하나의 키스톤 보정을 다른 키스톤 보정으로 바꾸면 조정된 값이 재설정됩니다.
- "X축 값" 및 "Y축 값" 보정은 독립적으로 조정할 수 없습니다. 먼저 "X/Y 축 값"을 조정한 후 "X축 값"과 "Y축 값" 보정을 조정해 주십시오.
- "키스톤"을 사용하여 조정하는 경우 최대 수직 방향 기울기는 $\pm 30^\circ$, 수평 방향 기울기는 $\pm 15^\circ$ 까지 가능합니다. 하지만 보정을 할수록 투사 이미지의 화질이 저하될 수 있으므로, 최소한의 보정만 필요한 곳에 프로젝터를 설치하십시오.
- "H/V 키스톤"을 사용하는 경우 스크린의 크기가 변경 될 수 있습니다.
- 키스톤 보정의 정도에 따라 투사 화면 비율에 영향을 줄 수 있습니다

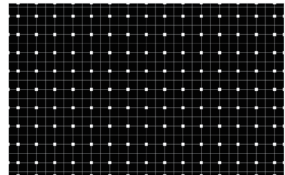

그리드 조정

그리드 포인트를 통해 이미지를 보정합니다.

▲▼◀▶ 버튼으로 선택한 그리드 포인트를 조정합니다.

그리드 조정

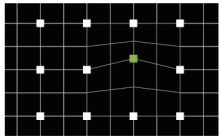
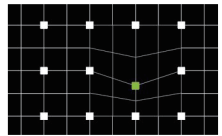
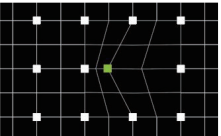
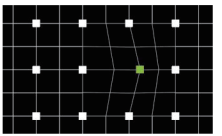
▲ ▲ 위로 이동	▲ ▼ 아래로 이동	▲ ◀ 왼쪽으로 이동	▲ ▶ 오른쪽으로 이동
			

값 재설정

보정된 값을 모두 공장 출하시 설정된 기본값으로 초기화 합니다..

▲▼ 버튼을 눌러 "값 재설정(Reset Value)"를 선택한 후, OK 버튼으로 키스톤 보정 상태를 해제합니다.

OSD 설정 -고급 설정

로고

사용자는 로고 선택, 캡처, 로고 PIN 코드 잠금, 로고 PIN 코드 변경 기능으로 화면 로고를 직접 관리할 수 있습니다.

로고 선택

프로젝터가 시작될 때 표시되는 화면을 선택할 수 있습니다.

- 기본 : 공장 출하상태의 로고(표준)
- 사용자 : 사용자가 캡처한 이미지
- Off : 시작화면 없음(자동종료 시간만 표시)

캡처

사용자는 프로젝터에 투사된 이미지를 캡처하여 시작화면으로 설정할 수 있습니다.

1. "캡처(Capture)" 를 선택하고 리모컨 또는 제어판에서 OK 버튼을 누릅니다.
2. 확인 대화창이 표시되면 "예"를 선택하여 화면을 캡처하십시오.

✓ 참고 : 기본 옵션을 선택하는 경우, 캡처된 사용자의 로고 이미지는 삭제됩니다.

로고 선택 메뉴

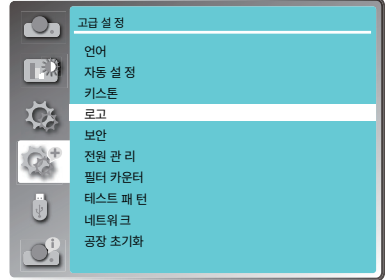

로고 PIN 코드 잠금

사용 권한 없는 사람은 화면의 로고를 변경할 수 없도록 잠금 기능을 설정합니다.

- Off : 화면 로고를 로고 메뉴에서 자유롭게 변경할 수 있습니다.
- On : 로고 PIN 코드 비밀번호 없이 화면 로고를 변경할 수 없습니다.

로고 PIN 코드 잠금 변경을 원할 경우, 로고 PIN 코드 변경 설정을 선택하고 OK 버튼을 누르면, 변경 대화상자가 나타납니다. 다음 단계에 따라 로고 PIN 코드를 입력합니다. 기본 PIN 코드는 "111"입니다.

1. PIN 코드를 입력하고 OK 버튼을 누릅니다. ◀▶ 버튼을 이용하여 번호를 선택하고, 원하는 번호를 입력할 때마다 OK 버튼을 누르면 커서가 자동으로 다음 상자로 이동합니다. 만약 잘못된 번호를 선택한 경우, MENU 버튼을다시 재설정 합니다. 세 자리 숫자를 입력하기 위해 이 단계를 반복합니다.
2. 세 자리 숫자를 입력이 완료되고 커서가 자동으로 "설정"으로 이동하면, OK 버튼을 선택합니다.
3. 프로젝트 작동시 잘못된 PIN 코드를 입력한 경우, 숫자(***)는 빨간색으로 표시되고, 1초 이내에 지워집니다. 이후 올바른 PIN 코드를 다시 입력합니다.

로고 PIN 코드 변경

로고 PIN 코드 (3자리 숫자)를 변경할 수 있습니다. OK 버튼을 눌러 로고 PIN 코드 변경을 선택합니다.

PIN 코드 입력창이 나타나면 ◀▶ 버튼을 눌러 정확한 코드를 입력합니다. 새로운 PIN 코드 입력창이 생성되고, PIN 코드를 설정하면 확인창이 나타납니다. "예" 를 선택하여 새 로고 PIN 코드 설정을 완료합니다. 변경한 PIN 코드를 반드시 기록해두십시오. 그렇지 않으면 더이상 화면 로고를 변경할 수 없습니다.

경고:

로고 PIN 코드를 변경한 경우, 84페이지 로고 PIN 코드 메모 칸에 새 PIN 코드를 적어두고 안전하게 보관하십시오. 로고 PIN 코드를 분실 또는 잊어버릴 경우, 화면 로고를 변경할 수 없습니다.

OSD 설정 -고급 설정

보안

PIN 코드 잠금 및 변경 항목을 통해 프로젝터 사용에 관한 보안 기능을 설정합니다.

PIN 코드 잠금

이 기능은 권한은 없는 사람의 프로젝터 무단 사용을 방지하고 보안 설정을 위해 다음과 같은 옵션을 제공합니다.

- Off : 잠금 기능을 비활성화 합니다.
- On : 프로젝터 전원을 켤 때 PIN 코드를 입력합니다.
PIN 코드 잠금 설정 또는 PIN 코드를 변경하려면 먼저 PIN 코드를 입력해야 합니다.
기본 PIN 코드는 "111"입니다.

보안 메뉴

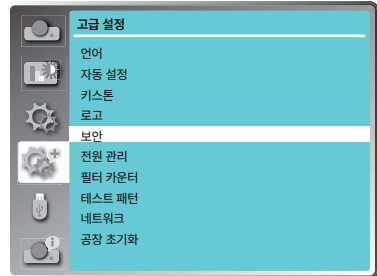

◀PIN 코드 잠금 설정을 변경하기 위해서 OK 버튼을 누르면, PIN 코드 입력창이 나타납니다.

1. ◀ ▶ 버튼을 이용하여 숫자를 선택한 후, OK 버튼을 누르면 커서가 자동으로 다음 칸으로 이동합니다.
2. 만약 잘못된 번호를 입력한 경우, MENU 버튼을 눌러 다시 재설정 합니다. 세 자리 숫자 입력을 완료하기 위해 이 단계를 반복합니다. 세 자리 숫자를 입력하면 커서가 자동으로 "설정"으로 이동합니다.
OK 버튼으로 PIN 코드 잠금 설정 변경을 완료합니다.
3. 만약 잘못된 PIN 코드를 입력한 경우, 숫자(***)는 빨간색으로 표시되고, 1초 이내에 지워집니다.
올바른PIN 코드를 다시 입력합니다.

PIN 코드 변경

PIN 코드가 세 자리 숫자로 변경할 수 있습니다. ▲▼ 버튼을 눌러 PIN 코드 변경을 선택하면 PIN 코드 입력창이 나타납니다. ◀▶ 버튼으로 올바른 코드를 입력합니다. PIN 코드 입력 대화상자가 나타나면, 새로운 PIN 코드를 설정합니다.

경고:

PIN 코드를 변경한 후, 82페이지 PIN 코드 메모 칸에 새로운 PIN 코드를 적어두고 안전하게 보관하십시오.
PIN 코드를 분실하거나 잊어버릴 경우, 비밀번호를 더이상 변경할 수 없습니다.

OSD 설정 - 고급 설정

전원 관리

전원 관리 기능은 전력소비를 줄이고 광원의 수명 연장을 위해 프로젝터에 특정 시간 동안 입력 신호가 없을 경우, 프로젝션을 자동 종료합니다. 이후 실행할 동작을 다음 옵션에서 선택합니다

- 자동종료 준비 - 프로젝션이 종료되고 광원이 완전히 냉각 되면, POWER 표시등이 녹색 점멸로 변경됩니다. 이 상태에서 입력신호가 다시 연결되거나 리모컨 또는 제어판의 아무 버튼을 누르면 프로젝션이 다시 시작됩니다.
- 전원끄기 - 프로젝션이 종료되고 광원이 완전히 냉각되면 전원이 꺼집니다.
- Off - 전원 관리 기능을 사용 하지 않습니다
- 타이머 - 신호없음 상태에서 30초 이상 어떤 버튼도 누르지 않을 경우, 카운트다운 타이머가 나타납니다. 타이머는 광원이 종료 될때까지의 남은 시간을 표시합니다. ▲▼ 버튼으로 타이머 길이를 설정할 수 있습니다 (1~30분)
- 카운트다운 준비 - 전원 관리 옵션을 "자동종료 준비"로 설정했을때, 자동으로 "자동종료 준비" 상태로 전환되는 시간을 설정합니다. (0-30분, 0분: 전환하지않음) 자동종료 상태에서 전원 버튼을 누르면 대기 상태로 전환되며, 이 상태에서 리모컨 또는 제어판의 아무 버튼을 누르면 프로젝션이 다시 시작됩니다.

전원 관리 선택

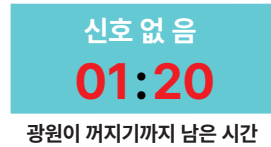
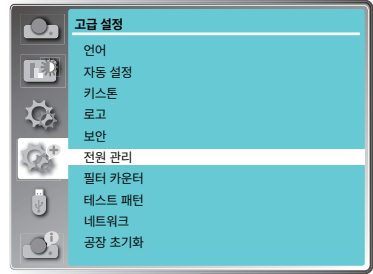

✓참고 :
공장 출고시 기본값은 다음과 같습니다.
"타이머: 5분", "카운트다운 준비: 5분"

필터 카운터

필터 청소 주기 및 사용 시간을 설정합니다. 프로젝터 내 장착되어 있는 필터의 청소를 위해 사용자가 지정한 시간이 도달했을때, 필터 경고 아이콘이 화면에 나타납니다. 필터 청소 후에는 필터 사용 시간의 초기화가 필요합니다. 필터 경고 아이콘은 필터 사용시간을 초기화하기 전까지 사라지지 않습니다.

- 필터 사용시간 : 필터 사용 시간이 표시됩니다.
- 타이머 : 필터 경고 알람 주기를 설정합니다.
- 필터 시간 초기화 : 필터 사용 시간을 초기화합니다.

테스트 패턴

프로젝터에 내장된 다양한 테스트 패턴을 스크린에 투사할 수 있습니다.

그레이 스케일1, 그레이 스케일2, 그레이 스케일3, 그레이 스케일4, 컬러 바,적색, 녹색, 청색, 격자, 백색, 흑색, 회색

테스트 패턴 선택

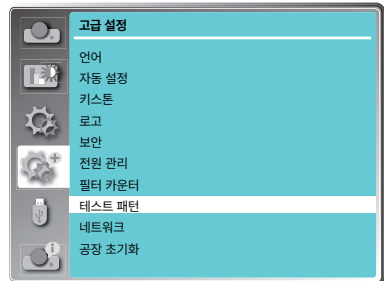

OSD 설정 - 고급 설정

네트워크

LAN을 이용하여 PC로 프로젝터를 제어합니다.

사전 준비

1. 장비 : PC, 프로젝터, LAN 케이블
2. 연결 절차 : 다이렉트 또는 크로스 케이블을 이용하여 LAN 라우터/스위치와 프로젝터를 연결합니다. 다이렉트 케이블로 PC와 프로젝터를 연결하지 못할 경우 크로스 케이블을 사용하십시오.
3. 프로젝터와 연결된 상태로 PC가 켜지면 LAN 단자의 표시등이 계속 깜빡입니다.

설정 방법

1. 프로젝터의 전원을 켜십시오.
2. 네트워크 주소를 받습니다. DHCP 설정이 On으로 표시 되면 네트워크 주소를 자동으로 할당 받습니다. (숙련자의 경우, DHCP를 Off로 설정하고 네트워크 주소를 수동으로 설정할 수 있습니다)
3. 네트워크 설정 메뉴로 들어가십시오.
 - 리모컨 또는 제어판의 MENU 버튼을 눌러 화면에 메뉴를 표시합니다. ▲▼버튼으로 고급 설정을 선택하고, OK 버튼을 누릅니다.
 - ▲▼ 버튼으로 네트워크 메뉴를 선택하고, OK 버튼을 눌러 네트워크 메뉴에 들어갑니다.
 - MAC 주소 : 프로젝터에 연결된 유선 네트워크 MAC 주소를 표시합니다.
 - IP 주소 : 프로젝터 연결된 유선 네트워크 IP 주소를 표시합니다.
 - DHCP 설정이 On으로 설정되면 IP 주소, 서브넷, 게이트웨이 및 DNS가 자동으로 할당합니다. "설정(Set)"에서 OK버튼을 눌러 해당 값을 저장합니다. DHCP 설정을 Off로 설정한 경우 OK 버튼을 눌러 IP 주소를 입력하고, ▼ 버튼을 눌러 서브넷, 게이트웨이 및 DNS 주소를 각각 입력한 다음, "설정(Set)"에서 OK 버튼을 눌러 저장합니다

✓ 참고:

네트워크 시스템의 활용은 매뉴얼 57 페이지를 참고하십시오.

공장 초기화

PIN 코드 잠금, 로고 PIN 코드 잠금, 램프 사용시간을 제외한 모든 설정 값을 공장 출하 상태로 초기화합니다.

네트워크 선택

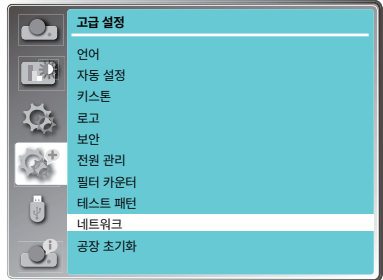

LAN 설정

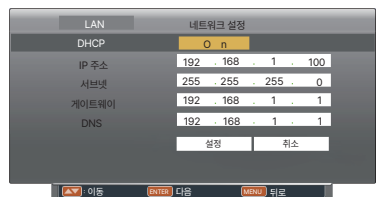
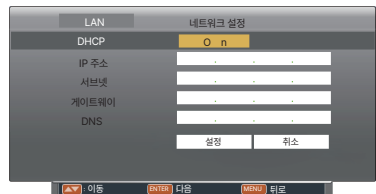

OSD 설정 - 메모리 뷰어

메모리 뷰어

USB 메모리를 프로젝터와 연결하면 메모리 뷰어 기능이 활성화 됩니다. 이 기능으로 USB 메모리에 저장되어있는 이미지를 화면에 투사할 수 있습니다.

1. 리모컨의 MENU 버튼을 눌러 화면에 메뉴를 표시합니다.
2. ▲▼ 버튼을 눌러 "메모리 뷰어"를 선택하고 OK 버튼을 누릅니다.
3. ▲▼ 버튼을 눌러 설정하고자 하는 항목을 선택하고 OK 버튼을 누릅니다.
4. ▲▼ 버튼을 눌러 선택한 항목을 조정하고 OK 버튼을 눌러 저장합니다

슬라이드 설정

슬라이드 쇼를 시작합니다.

슬라이드 전환

슬라이드 쇼에서 이미지가 전환되는 효과를 설정합니다.

- 아래쪽으로 슬라이드 : 위에서 아래 방향으로 이미지를 전환합니다.
- 오른쪽으로 슬라이드 : 왼쪽에서 오른쪽 방향으로 이미지를 전환합니다.

정렬 순서

슬라이드 쇼의 재생 순서를 설정합니다.

- 확장자순 : 확장자의 유형에 따른 순서로 재생합니다.
- 크기순 : 데이터 크기에 따른 순서로 재생합니다.
- 시간순 : 저장된 시간에 따른 순서로 재생합니다.
- 이름순 : 이름 정렬에 따른 순서로 재생합니다.

회전

투사되는 이미지의 회전방향을 설정합니다

- 회전하지않음, 270° 회전, 180°, 90° 회전

최적화

투사되는 이미지를 스크린에 맞게 최적화 합니다.

- On : 스크린에 맞도록 투사된 이미지의 사이즈를 조정합니다
- Off : 이미지를 본래 크기로 투사합니다

반복

슬라이드 쇼의 반복 기능 사용 여부를 선택합니다.

- On : 슬라이드 쇼를 반복합니다.
- Off : 슬라이드 재생이 종료되면 초기 화면으로 돌아갑니다.

적용

슬라이드 쇼의 설정 내용을 적용합니다.

✓참고

"메모리 뷰어" 메뉴는 입력 신호를 "메모리 뷰어"로 선택하는 경우에만 사용할 수 있습니다.

"슬라이드 설정" 항목을 제외한 모든 항목은 설정 변경 후 하단의 "적용" 항목을 선택해야만 설정이 저장됩니다.

메모리 뷰어 선택

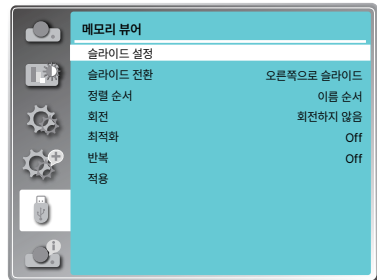

OSD 설정 - 정보

정보

정보 메뉴에서 투사되는 이미지의 신호 및 실행 상태를 확인합니다.

메뉴 실행

리모컨 또는 제어판의 MENU 버튼을 눌러 화면에 메뉴를 표시합니다. ▲▼ 버튼을 눌러 정보 메뉴를 선택하면 프로젝터의 상태가 화면에 표시됩니다.

입력 신호

현재 투사되는 입력 신호가 표시됩니다

수평 동기 주파수

현재 입력되는 수평 주파수 신호가 KHz로 표시되며, 신호가 감지되지 않을 때는 --- KHz 로 표시됩니다.

수직 동기 주파수

현재 입력되는 수직 주파수 신호가 Hz로 표시되며, 신호가 감지되지 않을 때는 --- Hz 로 표시됩니다

광원 카운터

광원 사용 시간이 표시됩니다

전원 관리

“전원 관리”의 설정 상태가 표시됩니다

이미지 모드

“이미지 모드”의 설정 상태가 표시됩니다

펌웨어 버전

펌웨어 버전 정보입니다

정보 메뉴

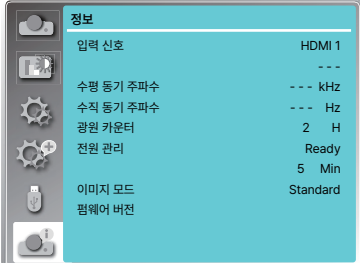

정보	
입력 신호	HDMI 1

수평 동기 주파수	--- kHz
수직 동기 주파수	--- Hz
광원 카운터	2 H
전원 관리	Ready
	5 Min
이미지 모드	Standard
펌웨어 버전	

유용한 기능 사용에 대한 설명

네트워크 제어 작업

LAN 제어

LAN을 이용하여 PC로 프로젝터를 제어합니다.

사전준비:

1. 장비 : PC, 프로젝터, LAN 케이블
2. 연결 절차 :
다이렉트 또는 크로스 케이블을 이용하여 LAN 라우터/스위치와 프로젝터를 연결합니다.
다이렉트 케이블로 PC와 프로젝터를 연결하지 못할 경우, 크로스 케이블을 사용하십시오.
3. 프로젝터와 연결된 상태로 PC가 켜지면 LAN 단자의 표시등이 계속 점멸합니다.

설정 방법:

1. 프로젝터 전원을 켭니다.
2. 네트워크 주소를 받습니다. DHCP 설정이 On으로 표시되면 네트워크 주소를 자동으로 할당 받습니다 (숙련자의 경우, DHCP 설정을 Off로 설정하고 네트워크 주소를 수동으로 설정할 수 있습니다)
3. 네트워크 설정 메뉴로 들어가십시오. 이후 과정은 다음과 같습니다.
 - 1) 리모컨 또는 제어판의 MENU 버튼을 눌러 화면을 표시합니다. ▲▼ 버튼으로 "고급설정"을 선택하고 OK 버튼을 누릅니다.
 - 2) ▲▼ 버튼으로 네트워크 메뉴를 선택하고, OK 버튼을 눌러 네트워크 메뉴에 들어갑니다.
 - 3) ▲▼ 버튼으로 DHCP를 On으로 설정합니다
 - 4) ▲▼ 버튼을 눌러 "설정"을 선택 후 OK 버튼을 누르면 "잠시 기다려주십시오" 메시지가 나타납니다.
4. PC에서 웹 브라우저를 실행합니다.
5. 프로젝터가 설정 한 IP 주소 + /html (예 : "192.168.1.100/html")을 브라우저의 주소창에 입력합니다.(IP 주소만 입력하면 웹 브라우저에서 Crestron Roomview 페이지가 열립니다.)

네트워크 선택

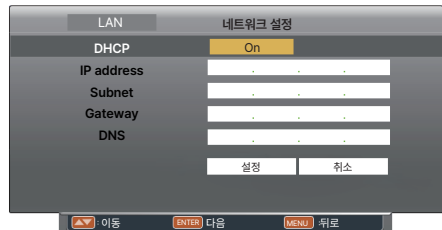
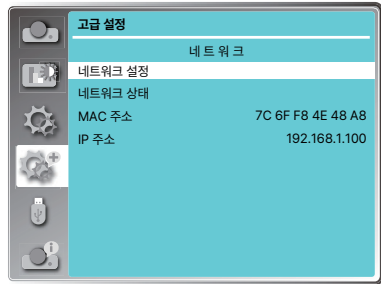

네트워크 제어 작업

6. "로그인" 항목을 선택하여 네트워크 디스플레이 시스템 페이지에 로그인 합니다.
(초기 이름과 암호는 모두 "admin"입니다.)



✓ 주의 :

- 웹 브라우저 화면의 오른쪽 상단을 클릭하여 표시 언어를 선택할 수 있습니다.
- 여러 웹 브라우저를 시작하여 동시에 설정 또는 제어를 수행하지 마십시오. 여러 대의 컴퓨터에서 프로젝터를 설정하거나 제어하지 마십시오.
- 먼저 암호를 변경하십시오. (8 개의 문자).
- 웹 제어 화면이 표시되지 않으면 네트워크 관리자에게 문의하십시오.

7. 네트워크 디스플레이 시스템 항목: "시스템 상태(System Status)", "일반 설정(General Setup)", "사진 설정(Picture Setup)", "이미지 설정(Image Setup)", "네트워크 설정(Network Setup)".

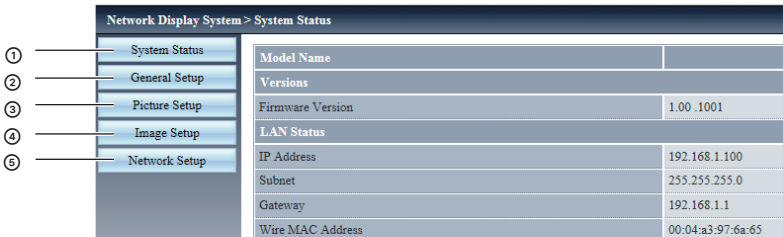

1_ 시스템 상태(System Status)

이 항목을 클릭하면 시스템 상태가 표시됩니다.

2_ 일반 설정(General Setup)

이 항목을 클릭하면 일반 설정 화면이 표시됩니다.

3_ 사진 설정(Picture Setup)

이 항목을 클릭하면 사진 설정 화면이 표시됩니다.

4_ 이미지 설정(Image Setup)

이 항목을 선택하면 이미지 설정 화면이 표시됩니다.

5_ 네트워크 설정(Network Setup)

이 항목을 선택하면 네트워크 설정 화면이 표시됩니다.

네트워크 제어 작업

“시스템 상태(System Status)” 페이지

다음 항목에 대한 프로젝터의 상태를 표시합니다.

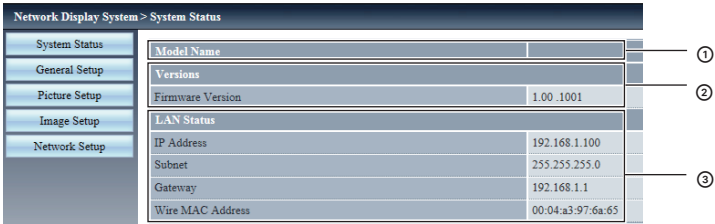

1_ 모델명(Model Name)
프로젝터의 모델 번호를 표시합니다.

2_ 버전(Versions)
프로젝터의 펌웨어 버전을 표시합니다.

3_ LAN 상태(LAN Status)
LAN의 연결 상태를 표시합니다.

“일반 설정(General Setup)” 페이지

페이지에 대한 암호 변경이 표시됩니다.

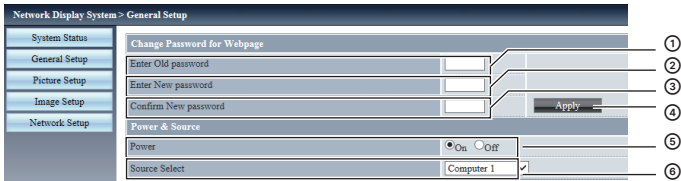

1_ 이전 암호 입력(Enter Old password)
설정된 암호를 입력합니다.

2_ 새 암호 입력(Enter New password)
새 암호를 입력합니다.

3_ 새 암호 확인(Confirm New password)
새 암호를 확인하기 위하여 다시 한번 입력합니다.

4_ 적용(Apply)
변경된 암호를 적용 합니다.

5_ 전원(Power)
프로젝터의 전원 On/Off 스위치입니다.

6_ 입력신호 선택(Source Select)
프로젝터의 입력 신호를 전환합니다.

“사진 설정(Picture Setup)” 페이지

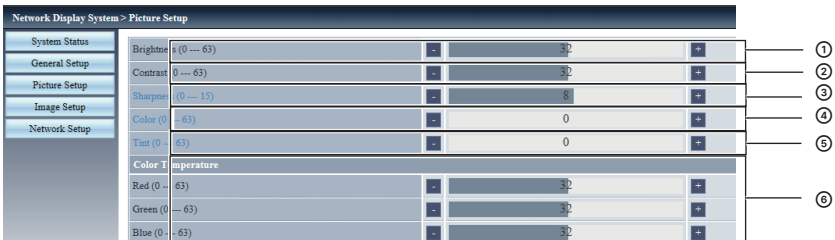

네트워크 제어 작업

- 1_ 밝기(Brightness)
투사된 화면의 밝기를 조절합니다.
- 2_ 명암비(Contrast)
투사된 화면의 명암비를 조절합니다.
- 3_ 선명도(Sharpness)
투사된 화면의 선명도를 조절합니다.

- 4_ 색상(Color)
투사된 이미지의 색 농도를 조절합니다.
- 5_ 색조(Tint)
투사된 이미지의 색상 톤을 조절합니다.
- 6_ 색 온도(Color Temperature)
투사된 이미지의 색 온도를 조절합니다.

“이미지 설정(Image Setup)” 페이지

The screenshot shows the 'Image Setup' menu in a Network Display System. The menu is organized into sections: System Status, General Setup, Picture Setup, Image Setup, and Network Setup. The 'Image Setup' section is expanded, showing various settings with numerical values and adjustment buttons. Numbered callouts 1 through 11 point to specific settings: 1 (Aspect), 2 (Fine sync), 3 (H Position), 4 (V Position), 5 (H Size), 6 (Freeze), 7 (V Keystone), 8 (H Keystone), 9 (Curved correction XGain), 10 (Curved correction XOffset_x), and 11 (Corner correction TopLeft_x).

Setting	Value
Aspect	Normal
Fine sync (0 --- 31)	0
H Position	0
V Position	0
H Size (-15 --- 15)	0
Freeze	Off
V Keystone (-60 --- 60)	0
H Keystone (-30 --- 30)	0
Curved correction XGain (-40 --- 40)	0
Curved correction YGain (-40 --- 40)	0
Curved correction XOffset_x (0 --- 1279)	640
Curved correction XOffset_y (0 --- 799)	400
Curved correction YOffset_x (0 --- 1279)	640
Curved correction YOffset_y (0 --- 799)	400
Corner correction TopLeft_x (0 --- 1279)	0
Corner correction TopLeft_y (0 --- 799)	0
Corner correction TopRight_x (0 --- 1279)	1279
Corner correction TopRight_y (0 --- 799)	0
Corner correction BottomLeft_x (0 --- 1279)	0
Corner correction BottomLeft_y (0 --- 799)	799
Corner correction BottomRight_x (0 --- 1279)	1279
Corner correction BottomRight_y (0 --- 799)	799

- 1_ 화면비(Aspect)
투사된 이미지의 비율을 변경합니다.
- 2_ 동기화 조정(Fine sync)
투사된 이미지의 동기화를 조정합니다..
- 3_ 수평 위치(H Position)
투사 이미지의 수평 위치를 조정합니다.
- 4_ 수직 위치(V Position)
투사 이미지의 수직 위치를 조정합니다.
- 5_ 수평 사이즈(H.Size)
투사된 점(dot)의 총 개수를 조정합니다.
- 6_ 화면정지(Freeze)
화면을 정지하는 기능의 On/Off 를 전환합니다.

- 7_ 자동 PC 조정(Auto PC adj.)
컴퓨터 자동 조정을 실행합니다.
- 8_ 상하 키스톤(V Keystone)
수직 방향의 키스톤 왜곡을 보정합니다.
- 9_ 좌우 키스톤(H Keystone)
수평 방향의 키스톤 왜곡을 보정합니다.
- 10_ 곡선 보정(Curved Correction)
투사된 이미지의 핀쿠션 또는 배럴을 보정합니다.
- 11_ 코너 보정(Corner correction)
투사된 이미지의 네 모서리 왜곡을보정합니다.

네트워크 제어 작업

“네트워크 설정(Network Setup)” 페이지

The screenshot shows the 'Network Setup' page with the 'LAN Setup' tab selected. The 'Obtain an IP address automatically' radio button is selected. The 'Use the following IP address' section contains a table with the following values:

IP Address	192	168	1	100
Subnet	255	255	255	0
Gateway	192	168	1	1
DNS	192	168	1	1

Arrows labeled 1 and 2 point to the 'Apply' button and the 'Obtain an IP address automatically' radio button, respectively.

1_ LAN 설정(LAN Setup)

DHCP 클라이언트를 사용하려는 경우
[자동으로 주소받기]를 선택합니다.

- IP주소(IP Address)
DHCP 서버를 사용하지 않을 경우
IP주소를 입력합니다.
- 서브넷(Subnet)
DHCP 서버를 사용하지 않을 경우
서브넷 마스크를 입력합니다.
- 게이트웨이(Gateway)
DHCP 서버를 사용하지 않을 경우
게이트 웨이를 입력합니다.
- DNS
DHCP 서버를 사용하지 않을 경우 DNS를
입력합니다.

2_ 적용(Apply)

변경된 설정을 적용합니다.

네트워크 표시 기능

네트워크 디스플레이 기능

1. pwPresenter 소프트웨어 다운로드

입력번호를 "네트워크"로 선택하면 네트워크를 통해 컴퓨터 이미지를 투사할 수 있습니다. 네트워크 디스플레이 시스템에 접속하기 위해서 웹 페이지에 IP 주소를 입력합니다.

"다운로드(Download)" 를 클릭하여 운영 체제에 따라 pwPresenter 소프트웨어를 다운로드 합니다.

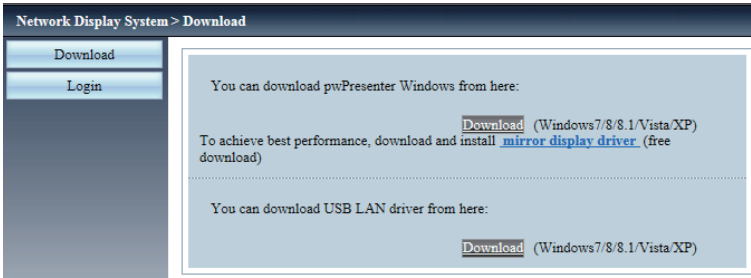

2. pwPresenter 소프트웨어를 시작합니다.

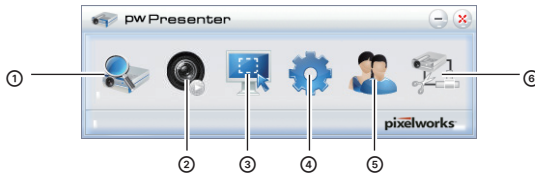

1_ 프로젝터 디스플레이 검색

- 검색을 통해 원하는 프로젝터를 선택 및 연결합니다.
- 해당 프로젝터와 동일한 IP 주소를 pwPresenter 소프트웨어에 입력합니다. (예:192.168.1.100)
- 초기 이름과암호는 모두 "admin" 입니다.

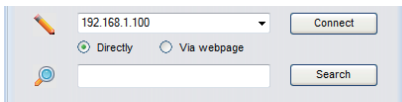

✓참고 :

pwPresenter 소프트웨어의 검색 기능을 사용하기 전에 입력번호를 "네트워크"로 변경해야 합니다.



네트워크 표시 기능

2_ 재생/일시정지(Play/Pause)

선택한 이미지를 재생하거나 일시정지합니다.

3_ 캡처 모드 선택(Choose capture mode)

"전체화면(Full Screen)", "크기고정(Fixed Size)", "변경가능(Alterable)" 중 원하는 옵션을 선택합니다.

4_ 파라미터 설정(Parameters Setting)

기본설정(Basic Setting) :

언어(language), 캡처 이미지 지역 등을 설정합니다.

Basic Setting | Advanced Setting | Global Setting | Multicast Setting

Language select: English

Region size of fixed size capture mode: 800 x 600 (pixels)

Enable mirror driver when startup if there is.

Allow notification message popup: Yes No

Data Transfer Encryption: None Partial Full

Software Information

Version number: pwPresenter PC51.0

Manufacturer: Pixelworks

Frame rate:

OK Apply Cancel Default

고급 설정(Advanced Setting) :

이미지 품질, 네트워크 포트 등을 설정합니다.

Basic Setting | Advanced Setting | Global Setting | Multicast Setting

Jpeg image setting

Quality: High

YUV sample format: YUV444 YUV420

Network port setting

Fixed Manual 5900

Allow resolution to be changed: Yes No

White list and Black list

Devices allowed: Devices banned:

OK Apply Cancel Default

글로벌 설정(Global Setting) :

리모컨, 스크린, 오디오 캡처, 볼륨 등을 설정합니다.

Basic Setting | Advanced Setting | Global Setting | Multicast Setting

Allow remote control: Yes No

Allow audio capture: Yes No

Allow screen capture: Yes No

Sound volume: 20 %

Mode: Video

OK Apply Cancel Default

네트워크 표시 기능

멀티 캐스트 설정(Multicast Setting) :
소리 볼륨, 대역폭 및 캡처 속도 등을 설정합니다

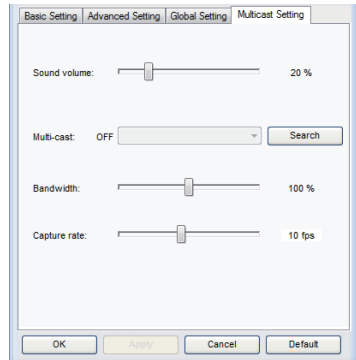

5_ 네트워크 디스플레이 장치관리 설정(Network Display Management)

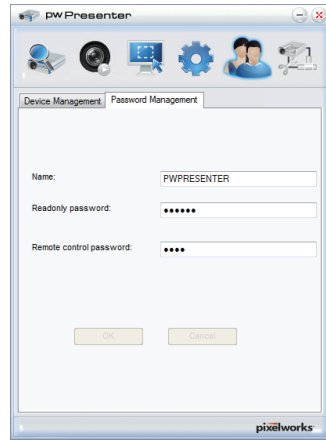
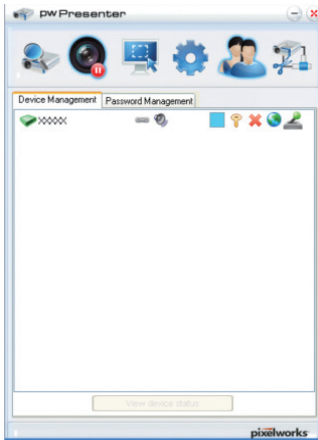

6_ 프로젝터 연결해제

메모리 뷰어 기능

메모리 뷰어 기능

메모리 뷰어 기능은 USB 메모리와 프로젝터 USB A(VIEWER)단자를 연결하여 USB 메모리에 저장된 이미지를 투사할 때 사용합니다.

메모리 뷰어 기능은 다음과 같은 이미지 파일을 지원합니다.

	확장자	포맷	상세 설명
이미지	jpg/jpeg	Baseline encoder 24 bit	최대 해상도 : 10000 x 10000
		Progressive RGB 24 bit	최대 해상도 : Panel Resolution
	bmp	1, 4, 8 bit Palette-based RGB 24, 32 bit	최대 해상도 : 1280 x 800
	png	24, 48 bit True color	24 비트 색상 팔레트 공간 최대 해상도 : 1024 x 768
	gif	1, 4, 8 bit Palette-based	최대 해상도 : 800 x 600
	tiff	—	최대 해상도 : 800 x 600

메모리 뷰어 투사 방법

1. 리모컨 또는 제어판의 INPUT 버튼을 눌러 입력신호를 메모리 뷰어로 선택합니다.
2. USB 메모리를 프로젝터의 USB-A 단자에 직접 삽입하면 USB 메모리 아이콘이 대기 화면에 나타납니다.
3. 리모컨의 OK 버튼을 누르면 USB 메모리 내의 목적이 화면에 썸네일(미리보기)로 나타납니다.

이미지 재생

사용자가 하나의 사진을 직접 투사할 수 있습니다.

1. ▲▼◀▶ 버튼을 이용하여 미리보기(썸네일) 중 원하는 이미지를 선택합니다.
2. 리모컨의 OK 버튼을 누르면 이미지가 전체 화면으로 표시됩니다.
3. ▶ 버튼을 누르면 다음 이미지로 전환되고, ◀ 버튼을 누르면 이전 이미지로 전환됩니다.
4. 리모컨의 OK 버튼을 누르면 미리보기(썸네일) 화면으로 돌아갑니다.

슬라이드 실행

“메모리 뷰어” 메뉴의 “슬라이드 전환 효과”를 설정하여 동일한 폴더의 모든 사진이 자동으로 재생할 수 있습니다.

1. ▲▼◀▶ 버튼을 이용하여 파일을 선택합니다.
2. “MENU” 버튼을 눌러 “메모리 뷰어” → “슬라이드 설정”을 선택합니다.
3. OK버튼을 눌러 실행합니다.
4. 화면이 전체 화면에 표시됩니다.
5. 썸네일(미리보기)화면으로 돌아가려면 OK 버튼을 누릅니다.

메모리 뷰어 기능

PDF 재생

PDF 파일을 재생합니다.

▲▼◀▶ 버튼으로 PDF 파일을 선택하고 OK 버튼을 누르면, PDF 파일이 전체화면으로 재생됩니다.



	이전 또는 다음 페이지를 표시합니다.
	5 페이지 단위로 페이지를 넘기거나 뒤로 되돌립니다.
	1 페이지 단위로 페이지를 넘기거나 뒤로 되돌립니다.
GO 1	원하는 페이지 번호로 직접 이동합니다.
	전체 화면 또는 전체 페이지 표시 사이에 PDF 파일을 전환합니다.
	디스플레이 화면을 3단계 배율로 조정합니다. 리모컨의 ▲▼ 버튼을 눌러 디스플레이 화면을 위 아래로 이동할 수 있습니다.
	리모컨의 ▲▼▶▶ 버튼을 디스플레이 화면의 상하좌우를 제거할 수 있습니다.
	PDF 파일을 종료하고, 썸네일(미리보기) 화면으로 돌아갑니다.

메모리 뷰어 종료

1. ▲▼▶▶ 버튼을 눌러 왼쪽 상단에 표시된 아이콘을 선택하면 썸네일로 이동합니다.
2. 리모컨에서 OK 버튼을 눌러 확인을 누른 후, OK 버튼을 눌러 대기화면으로 돌아갑니다.
3. USB메모리를 직접 제거 합니다.

USB 디스플레이 기능

USB 디스플레이 기능

USB 변환 케이블을 이용하여 프로젝터의 USB-B(DISPLAY) 단자와 연결된 컴퓨터에서 이미지를 투사합니다.

Windows를 사용하는 경우

Windows 운영 환경

OS	Windows XP, Windows7 32/64 bit, Windows8.1 32/64 bit, Windows10 32/64 bit
CPU	Intel Core 2 Duo 2.0GHz 이상 호환 프로세서
메모리 크기	256 MB 이상 (추천환경 : 512 MB이상)
하드디스크 공간	20 MB 이상
디스플레이	해상도 640 x 480 ~ 1600 x 1200

• 상기의 내용은 최소한의 사용 조건 환경으로, 위 조건을 모두 충족하더라도 정상적으로 실행되지 않을 수 있습니다.

USB 디스플레이 투사

1. USB 변환 케이블로 프로젝터의 USB-B 단자와 컴퓨터를 연결합니다.
2. 리모컨 또는 제어판의 입력 버튼을 눌러 입력 소스를 USB 디스플레이로 설정합니다.
 - 프로젝트에 내장된 설치 드라이버가 자동으로 실행되며, 화면의 지시에 따라 설치를 진행합니다. 자동 설치 화면은 컴퓨터 설정에 따라 다릅니다. 다음으로 "Run autorun.exe"를 선택하십시오. 자동 시작이 비활성화된 경우 USB 디스플레이의 폴더에서 "autorun.exe"를 두 번 클릭하십시오.
 - 컴퓨터 화면의 이미지가 투사됩니다.
3. 컴퓨터의 작업 표시줄에서 드라이버 아이콘  을 클릭하고 팝업 메뉴에서 항목을 선택합니다.
 - 팝업 메뉴는 영어로만 표시됩니다.
 - 회색으로 표시된 항목은 사용할 수 없습니다.

오디오 사용/ 오디오 사용안함	컴퓨터에서 오디오를 출력할지 여부를 설정합니다.
비디오 재생/ 비디오 일시정지	영상 재생과 일시중지를 전환합니다.
시작/멈춤	컴퓨터에서 이미지를 표시할지 여부를 설정합니다.
종료	USB디스플레이를 종료합니다.

✓ 주의 :

- 드라이버가 컴퓨터에 정상적으로 설치 되지않는 경우, USB 케이블을 분리시 해당 드라이버는 컴퓨터에서 제거됩니다.
- 프로젝트에서 컴퓨터 화면을 연결 및 투사되기까지 시간이 다소 소요됩니다.
- USB 케이블을 컴퓨터의 USB 단자에 직접 연결하십시오. USB 허브를 통해 연결할 경우 정상적으로 작동하지 않을 수 있습니다.

USB 디스플레이 종료

USB디스플레이를 종료할 때, USB 케이블을 직접 제거하십시오. USB 케이블이 연결되지 않았다면 "하드웨어 안전하게 제거" 절차를 생략할 수 있습니다.

USB 디스플레이 기능

Mac OS를 사용하는 경우

Mac OS 운영 환경

OS	Mac OS X 10.5, 10.6, 10.7, 10.8, 10.10, 10.11, 10.12, 10.13
CPU	Power PC G4 1GHz or faster
메모리 크기	512 MB 이상
하드디스크 공간	20 MB 이상
디스플레이	해상도 640 x 480 ~ 1600 x 1200

- 상기의 내용은 최소한의 사용 조건 환경으로, 위 조건을 모두 충족하더라도 정상적으로 실행되지 않을 수 있습니다.

USB 디스플레이 투사

1. USB 변환 케이블로 프로젝터의 USB-B 단자와 컴퓨터를 연결합니다.
2. 리모컨 또는 제어판의 입력 버튼을 눌러 입력 소스를 USB 디스플레이로 설정합니다.
3. 마운트된 가상디스크 안의 "Monitor.app"을 두 번 클릭하십시오.
 - 컴퓨터 화면의 이미지가 투사됩니다.
4. 맥OS의 독(Dock)에서 드라이버 아이콘  을 클릭하고 팝업 메뉴에서 항목을 선택합니다.
 - 팝업 메뉴는 영어로만 표시됩니다.
 - 회색으로 표시된 항목은 사용할 수 없습니다.

오디오 사용/ 오디오 사용안함	컴퓨터에서 오디오를 출력할지 여부를 설정합니다.
비디오 재생/ 비디오 일시정지	영상 재생과 일시중지를 전환합니다.
시작/멈춤	컴퓨터에서 이미지를 표시할지 여부를 설정합니다.
종료	USB 디스플레이를 종료합니다.

✓ 주의 :

- 프로젝터에서 컴퓨터 화면을 연결 및 투사되기까지 시간이 다소 소요됩니다.
- USB 케이블을 컴퓨터의 USB 단자에 직접 연결하십시오. USB 허브를 통해 연결할 경우 정상적으로 작동하지 않을 수 있습니다.

USB 디스플레이 종료

USB디스플레이를 종료할 때, USB 케이블을 직접 제거하십시오.

유지 보수

이 장에서는 최적의 작동 상태를 오랫동안 유지할 수 있도록 프로젝터의 유지 보수 절차에 대해 설명합니다.

정기 유지 보수

LED 상태 표시등

LED 상태 표시등은 프로젝터 기능의 상태를 나타냅니다. 양호한 상태를 유지하기 위해서 POWER, STATUS, LIGHT 상태등을 확인하십시오.



주의 :

화재나 감전의 원인이 될 수 있으므로 프로젝터의 이상이 발생할 경우 AC 전원 코드를 분리하십시오.

프로젝터가 꺼지고 POWER(전원) 표시등이 적색으로 빠르게 깜박입니다.

- 프로젝터는 내부 온도가 과열되었음을 감지하면, 내부 구성 요소를 보호하기 위해 자동으로 전원을 차단합니다.
- 기기가 냉각되는 동안 전원 표시등이 녹색으로 깜박입니다.
- 정상 작동 온도로 냉각된 후, STANDBY 버튼을 눌러 프로젝터의 전원을 다시 켜십시오.

전원 표시등이
적색으로 깜박임

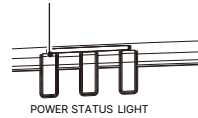

다음의 주의사항을 확인하십시오 :

- 프로젝터의 환기를 위한 프로젝터와 벽 사이의 충분한 간격이 있습니까?
설치 공간 및 공기 배출구가 막히지 않았는지 확인하십시오.
- 프로젝터가 에어컨 통풍구와 가까운 위치에 설치되어 있습니까?
프로젝터를 에어컨 통풍구와 멀리 떨어진 장소에 설치하십시오.
- 필터가 깨끗한 상태입니까?
프로젝터 필터를 주기적으로 청소하십시오.

✓ 참고 :

전원 표시등은 프로젝터의 내부 온도가 정상 범위로 냉각되면 깜박임을 멈추며, 이후 사용자는 전원을 다시 켤 수 있습니다.

프로젝터의 전원이 꺼진 후 POWER(전원) 표시등이 적색으로 바뀌고 STATUS(상태) 표시등이 적색으로 깜박입니다.

- 프로젝터가 전원의 이상을 감지하면 내부 구성 요소를 보호하기 위해 자동으로 전원을 차단하며, 동시에 전원 표시등이 적색으로 바뀌고 상태 표시등이 적색으로 깜박입니다.
- AC 전원 코드를 해제 후 다시 연결하십시오. 이후 프로젝터를 다시 시작하여 특이사항을 확인하십시오.
- 만약 문제가 반복된다면, AC 전원 코드 해제 후 서비스 센터로 문의하십시오.

전원 표시등이
적색으로 유지됨

상태 표시등이
적색으로 깜박임

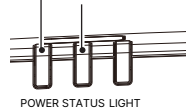

정기 유지 보수

프로젝터가 이물질로 오염되어 화면이 정상적이지 않으면 프로젝터를 청소하십시오.



주의 :

프로젝터를 청소하기전에 반드시 AC 전원 코드를 분리하십시오.

렌즈 청소

청소를 시작하기 전에 AC 전원 코드를 분리하십시오.
비연마성의 카메라 렌즈 전용 클리너를 묻힌 천으로 렌즈를 조심스럽게 닦으십시오. 또는 렌즈 클리닝용 페이퍼를 사용하여 거나 에어 블로워를 이용해 프로젝터 렌즈를 청소합니다.
과도한 클리너 사용을 피하십시오. 연마제 클리너, 솔벤트 등의 독한 화학 물질은 렌즈 표면에 손상을 가할 수 있습니다.

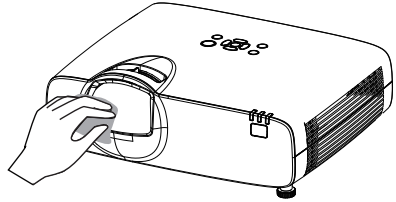

프로젝터 케이스 청소

깨끗하고 부드러운 천으로 케이스 표면을 닦아주십시오. 중성 세제를 소량 묻힌 깨끗하고 부드러운 천으로 케이스를 부드럽게 닦아 먼지를 제거합니다.
클리너를 과도하게 사용하지 마십시오. 연마성 세제, 용액 또는 기타 거친 화학 물질로 인해 표면이 손상될 수 있습니다.
프로젝터를 사용한 후에는 먼지와 외부 손상으로부터 프로젝터를 보호하기 위해 적절한 보관 케이스에 보관하십시오.

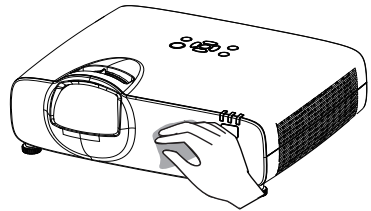

필터 청소

필터는 프로젝터 내부 광학 부품들에 먼지가 쌓이는 것을 방지하는 역할을 합니다. 필터가 먼지로 막히게 되면 냉각팬의 효과를 떨어뜨리고, 그로인해 프로젝터 내부가 과열되어 프로젝터 수명에 악영향을 끼칠 수 있습니다. 필터 경고 아이콘이 표시되면 즉시 필터를 청소해 주십시오.

1. 프로젝터의 전원을 끄고 AC 전원에서 플러그를 뽑습니다.
2. 필터 커버를 분리하여 필터를 빼냅니다.
3. 필터를 브러시로 부드럽게 청소합니다.
4. 필터를 삽입합니다. 완전하게 장착되었는지 확인하십시오.



주의 :

공기 배출구에 어떠한 물체도 넣지 마십시오. 프로젝터의 고장 위험이 있습니다

부록

부 록

문제 해결

판매처 또는 서비스 센터에 연락하기 전에 아래 항목을 확인해 보십시오.

문제	해결 방법
전원이 들어오지 않음	<ul style="list-style-type: none">- 프로젝터의 전원을 코드를 AC 소켓에 꽂습니다.- 전원 표시등이 빨간색으로 깜박이는지 확인합니다.- 전원 표시등이 빨간색으로 켜지고 상태 표시등이 빨간색으로 깜박이는지 확인합니다.- 프로젝터의 키 잠금 기능이 활성화 되어있는지 확인합니다.
로그 화면이 기본 설정과 다름	<ul style="list-style-type: none">- 로그 화면에서 "사용자" 또는 "Off"로 설정되어 있는지 확인합니다.
입력신호가 자동으로 전환되거나 전환이 안됨	<ul style="list-style-type: none">- 자동 설정 메뉴에서 입력 검색 기능을 올바르게 설정했는지 확인합니다.
이미지가 흐릿함	<ul style="list-style-type: none">- 프로젝터의 초점을 조정합니다- 적절한 투사거리를 설정합니다.- 렌즈 청소가 필요하지 확인합니다.- 프로젝터를 온도가 낮은 곳에서 따뜻한 곳으로 옮기면 렌즈에 습기가 생길 수 있습니다. 이 경우 프로젝터를 끄고 응결된 습기가 증발할 때까지 기다리십시오.
화면 좌/우가 바뀜 화면 상/하가 바뀜	<ul style="list-style-type: none">- 천장 설정 및 후면 설정 을 확인합니다.- 천장 설정을 확인합니다.
이미지 밝기가 떨어짐	<ul style="list-style-type: none">- 명암비나 밝기가 제대로 조정되어 있는지 확인합니다.- 이미지 모드가 제대로 선택되어 있는지 확인합니다.- 레이저 제어 설정을 확인합니다.
이미지가 표시되지 않음	<ul style="list-style-type: none">- 컴퓨터 또는 비디오 장치와 프로젝터 사이의 연결을 확인합니다.- 컴퓨터의 입력 신호 설정이 올바르게 점검합니다. 연결된 장비에 따라 디스플레이 출력 설정을 변경해야 할 수 있습니다. 설정에 대한 자세한 내용은 해당 장비에 포함된 사용 설명서를 참조하십시오.- 프로젝터 전원이 켜진 후 이미지가 표시되기까지 약 10초가 걸립니다.- 입력신호, 컬러 시스템, 비디오 시스템 또는 컴퓨터 시스템 모드를 확인합니다.- 프로젝터 온도가 허용 작동 온도를 초과하지 않았는지 확인합니다. (5°C-35°C).- 블랭크(BLANK) 모드에서는 이미지가 표시되지 않습니다. 리모컨의 BLANK 또는 기타 버튼을 누릅니다.
색상이 이상함	<ul style="list-style-type: none">- 입력 신호, 색상 시스템, 비디오 시스템, 컴퓨터 시스템 모드를 점검합니다.- 이미지 모드 메뉴에 "칠판 모드"가 선택되어 있는지 확인합니다.
일부 작업이 보이지 않음	<ul style="list-style-type: none">- 디스플레이 기능을 확인하십시오.

부 록

자동 PC 설정 기능 실패	- 입력신호를 확인합니다. 자동 PC설정 모드는 480p, 576p, 720p, 480i, 576i, 1080i, 1080p 모드에서 사용할 수 없습니다.
전원 종료 후 설정이 저장되지 않음	- 설정 조정 후 저장을 선택했는지 확인합니다. 저장을 하지 않으면 특정 설정은 유지되지 않습니다
전원 관리 기능 실패	- 일시정지(Freeze) 또는 블랭크(Blank) 기능이 켜 있을 경우 전원 관리 기능이 작동하지 않습니다.
자동 설정이 작동하지 않음	- "자동 설정(Auto setup)" 메뉴에서 "Off"로 설정되어 있지 않은지 확인하십시오.
영상 왜곡 또는 사라짐	- PC 조정 메뉴 또는 스크린 메뉴를 확인하고 수정합니다
전원을 켜면 암호 창이 표시됨	- 로고 PIN 코드 잠금 기능이 활성화 되어있습니다.
리모컨이 작동하지 않음	- 배터리를 확인합니다. - 프로젝터와 리모컨 사이에 장애물이 없는지 확인합니다. - 프로젝터와 리모컨이 너무 멀리 떨어져 있는지 확인합니다. - 설정 메뉴의 키 잠금 기능에서 리모컨이 잠금되어 있는지 확인합니다.
LED 표시등이 점멸되거나 점멸됨	- 프로젝터의 표시등을 통해 프로젝터 상태를 확인합니다.
느낌표 표시가 화면에 나타남	- 잘못된 작동 방법입니다. 제대로 작동하시기 바랍니다.
제어판이 작동하지 않음	- 보안 메뉴에서 제어판의 키 잠금 기능을 비활성화합니다.
로고 선택 암호, 키 잠금 PIN 코드 잠금 제거 불가	- 대리점 또는 서비스 센터에 문의하십시오.

- 프로젝터가 외부 장비에 올바르게 연결되어 있는지 확인합니다.
- 모든 장치가 AC 전원에 연결되어 있고 전원이 켜져 있는지 확인합니다.
- 프로젝터가 연결된 컴퓨터의 이미지를 투사하지 못할 경우 컴퓨터를 다시 시작합니다



경고:

문제 지침을 따른 후에도 여전히 문제가 지속된다면, 프로젝터를 구입한 대리점 또는 서비스 센터에 문의하십시오. 모델 번호와 함께 프로젝터 문제에 대해 알려주십시오. 어떻게 해결하고 서비스를 받을 수 있는지 알려드립니다.

부 록

LED 표시등 상태

프로젝터의 LED 표시등을 통하여 프로젝터의 상태를 확인할 수 있습니다.

표시등			프로젝터 상태
POWER 녹, 적, 황, 청	STATUS 녹, 적, 황	LIGHT 녹, 적, 황	
			전원을 끕니다. (AC 전원 공급 장치 없음)
			네트워크 대기 상태입니다. 전원 버튼을 눌러 켭니다.
 1.5초 켜짐 7.5초 꺼짐			ECO 대기 상태입니다. 전원 버튼을 눌러 켭니다.
 1.5초 켜짐 1.5초 꺼짐			정상 대기 상태입니다. 전원 버튼을 눌러 켭니다.
		 2.5초 켜짐 0.5초 꺼짐	레이저 광원이 켜져 있습니다. (레이저는 ECO1 / ECO2로 설정)
			레이저 광원이 켜져 있습니다. (레이저는 Normal로 설정)
 0.5초 켜짐 0.5초 꺼짐			장비가 켜지고 있는 상태입니다.
 0.5초 켜짐 0.5초 꺼짐			장비가 꺼지고 냉각 중인 상태입니다.
			"키 잠금" 설정을 "프로젝터"로 설정한 상태로 제어판으로 기능을 실행할 수 없습니다.
 0.5초 켜짐 0.5초 꺼짐		 0.5초 켜짐 0.5초 꺼짐	비정상적인 종료 이후 레이저 광원이 다시 켜집니다
		 0.5초 켜짐 0.5초 꺼짐	광원의 수명이 다 되었습니다. 레이저 광원을 교체하십시오.
		 0.5초 켜짐 0.5초 꺼짐	광원의 수명이 기준시간보다 오래되었습니다. 레이저 광원을 교체하십시오.
 0.5초 켜짐 0.5초 꺼짐			비정상적인 온도가 감지되어 자동으로 전원이 꺼집니다.
 0.5초 켜짐 0.5초 꺼짐			레이저 광원의 전류 값이 너무 낮습니다.

부 록

 0.5초 켜짐 0.5초 꺼짐	 0.5초 켜짐 0.5초 꺼짐		레이저 광원의 SPI 통신에 오류가 있습니다.
 0.5초 켜짐 0.5초 꺼짐		 0.5초 켜짐 0.5초 꺼짐	레이저 광원 드라이버 오류 상황으로 인해 대기 모드에 들어갑니다.
 0.5초 켜짐 0.5초 꺼짐		 1.5초 켜짐 1.5초 꺼짐	레이저 광원 드라이버의 출력 전류가 비정상입니다.
 0.5초 켜짐 0.5초 꺼짐		 2.5초 켜짐 0.5초 꺼짐	레이저 광원 드라이버 상태 오류입니다.
			FAN-1 상태 오류입니다.
	 0.5초 켜짐 0.5초 꺼짐		FAN-2 상태 오류입니다.
		 0.5초 켜짐 0.5초 꺼짐	FAN-3 상태 오류입니다.
	 1.5초 켜짐 1.5초 꺼짐		FAN-4 상태 오류입니다.
		 1.5초 켜짐 1.5초 꺼짐	FAN-5 상태 오류입니다.
	 2.5초 켜짐 0.5초 꺼짐		FAN-6 상태 오류입니다.
	 0.5초 켜짐 0.5초 꺼짐		전원 상태 오류입니다.
 0.5초 켜짐 0.5초 꺼짐	 0.5초 켜짐 0.5초 꺼짐		컬러 휠 상태 오류입니다.
	 2.5초 켜짐 0.5초 꺼짐		시간 경과에 따른 필터 경고입니다.

부 록

지원되는 컴퓨터 사양

프로젝터는 도트 클럭 160MHz 이하의 모든 아날로그 컴퓨터 신호와 도트 클럭 150MHz 이하의 디지털 컴퓨터 신호를 수용하도록 설계되었습니다.

해상도 및 관련 주파수에 대한 자세한 내용은 아래 표를 참조하십시오

입력신호	신호포맷	해상도	주파수 (Hz)
RGB	NTSC	720x480i	60
		720x576i	50
	480p	720x480	60
		720x576	50
	720p	1280x720p	50
		1280x720p	60
	1080i	1920x1080i	50
		1920x1080i	60
	1080p	1920x1080p	24
		1920x1080p	50
		1920x1080p	60
	VGA	640x480	60
			67
			72
		640x480	75
			85
	SVGA	800x600	56
		800x600	60
		800x600	72
		800x600	75
		800x600	85
	MAC 16	832x624	75
		1024x768	60
	XGA	1024x768	70
		1024x768	75
		1024x768	85
		1152x864	70
	XGA+	1152x864	75
		1280x720	60
	WXGA	1280x768	60
		1280x768	75
		1280x768	85
		1280x800	60
		1280x800	75
		1280x800	85
		1360x768	60
		1366x768	60
		1280x960	60
		1280x960	75
	MSXGA	1280x1024	60
1280x1024		65	
1280x1024		72	
1280x1024		75	
1280x1024		85	



입력신호	신호포맷	해상도	주파수 (Hz)
RGB	SXGA+	1400x1050	60
		1400x1050	75
		1440x900	60
	UXGA	1600x1200	60
		1600x900	60
		1680x1050	60
		1920x1080	60
WUXGA	1920x1200	60	
	1920x1200	60	
HDMI	NTSC	720x480i	60
		720x576i	50
		480p	60
		576p	50
		720p	50
	720p	1280x720p	60
		1280x720p	60
	1080i	1920x1080i	50
		1920x1080i	60
	1080p	1920x1080p	24
		1920x1080p	50
		1920x1080p	60
	VGA	640x480	60
		800x600	60
	XGA	1024x768	60
		1280x720	60
	WXGA	1280x768	60
		1280x768	60
		1280x800	60
		1360x768	60
		1366x768	60
	MSXGA	1280x960	60
	SXGA	1280x1024	60
SXGA+	1400x1050	60	
	1440x900	60	
UXGA	1600x1200	60	
WSXGA+	1600x900	60	
	1680x1050	60	
WUXGA	1920x1080	60	
	1920x1200	60	
4K	3840x2160	30	

✓ 참고 :

본 매뉴얼은 예고없이 변경 될 수 있습니다.

부 록

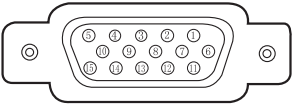
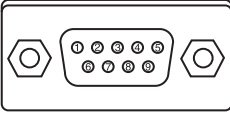
단자 구성

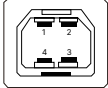
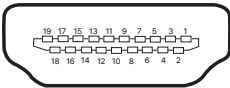
VGA IN / VGA OUT Terminal (D-sub 15)				
	1	Red (Input/output)	9	-----
	2	Green(Input/output)	10	Grounding (field synchronizing)
	3	Blue(Input/output)	11	Grounding
	4	-----	12	DDC data
	5	Grounding (line synchronizing)	13	Horizontal synchronizing (compound sync.)input/output
	6	Grounding(red)	14	Vertical synchronizing input/output
	7	Grounding(green)	15	DDC Clock
	8	Grounding(blue)		
SERIAL Terminal(D-SUB 9)				
	1	-----	6	-----
	2	RXD	7	-----
	3	TXD	8	-----
	4	-----	9	-----
	5	GND		
LAN Terminal				
 87654321	1	TX +	5	-----
	2	TX -	6	-----
	3	-----	7	RX +
	4	-----	8	RX -
USB-B Terminal				
	1	V Bus	3	Data +
	2	Data -	4	GND
HDMI Terminal (HDMI Type A 19)				
	1	TMDS Data2+	11	TMDS Clock Shield
	2	TMDS Date2 Shield	12	TMDS Clock-
	3	TMDS Date2-	13	CEC
	4	TMDS Date1+	14	Reserved (N.C. on device)
	5	TMDS Date1 Shield	15	SCL
	6	TMDS Date1-	16	SDA
	7	TMDS Date0+	17	DDC/CEC Ground
	8	TMDS Date0 Shield	18	+5V Power
	9	TMDS Date0-	19	Hot Plug Detect
	10	TMDS Clock+		

부 록

메뉴 구성도

메인메뉴	하위 메뉴	설정 값	기본 값	비고
디스플레이	자동 PC 조정			
	동기화 조정	0 - 31		
	H 위치	-5 - +5		
	V 위치	-5 - +5		
	H 크기	51- +15		수평 크기의 범위는 신호와 다릅니다 .
	화면비	Normal 16:9 16:10	16:10	
	투사 방식	전면투사 후면투사 천장/전면투사 천장/후면투사 자동천장/전면투사 자동천장/후면투사	전면투사	
	메뉴 위치	좌측상단, 우측상단 중앙 좌측하단, 우측하단	좌측상단	
	배경 디스플레이	흑색 청색	청색	
시스템				
색상 조정	이미지 모드	다이나믹 표준 시네마 칠판(녹색) DICOM 컬러보드 사용자 이미지	표준	
	명암비	0-63	32	PC 입력
	밝기	0-63	32	
	색 온도	높음/중간/낮음	중간	
	적색	0-63	32	
	녹색	0-63	32	
	청색	0-63	32	
	선명도	0-15	8	
명암비	0-63	32		

부 록

메인메뉴	하위 메뉴	설정 값	기본 값	비고	
설정	자동 시작	On/Off	Off		
	대기 모드	Normal/Eco mode	Eco		
	고도 설정	On/Off	Off		
	패속 냉각	Normal/0 Sec/30 Sec	0 Sec		
	키 잠금	Off/프로젝터/리모컨	Off		
	명암비 최적화	On/Off	Off		
	레이저 제어	광원 모드	Normal/Full normal Eco 1/Eco	Normal	
		레이저 조정	2	100%	
	소리	음량	0 - 25	13	
		음소거	On / Off	Off	
	HDMI 설정	이미지	64-940	0-1023	
			0-1023		
		소리	HDMI	HDMI	
			VGA		
HDMI EQ 설정					
고급 설정	언어	26 언어	English		
	자동 설정	입력신호 검색	On/Off	On	
		자동 PC 조정	On/Off	On	
		자동 키스톤	자동/수동/Off	Auto	
	키스톤	키스톤	저장/리셋	저장	
		H/V 키스톤			
		4-코너 보정			
		6-코너 보정			
		곡선 보정			
		그리드 조정			
		값 재설정			
	로고	로고 선택	기본값/사용자/Off	기본값	
		캡처			
		로고 PIN 코드 잠금	On/Off	Off	
		로고 PIN 코드 변경			
	보안	PIN 코드 잠금	On/Off	Off	
		PIN 코드 변경			
	전원 관리	대기/전원끄기/Off/타이머/ 카운트다운 준비		대기	

부 록

메인메뉴	하위메뉴	설정 값	기본 값	비고	
고급 설정	필터 카운터	필터 사용시간			
		타이머			
		필터 카운터 초기화			
	테스트 패턴	Off/그레이스케일(1-4)/컬러바/ 적색/ 녹색/청색/격자/백색/검정/격자 회색	Off		
	네트워크	네트워크 설정	LAN		
			DHCP(On/Off)	Off	
			IP address	192.168.1.100	
			Subnet	255.255.255.0	
			Gateway	192.168.1.1	
		DNS	192.168.1.1		
네트워크 상태	MAC 주소				
IP 주소	192.168.1.100				
공장 초기화					
메모리 뷰어	슬라이드 설정				
	슬라이드 전환 효과	아래쪽으로 슬라이드 / 오른쪽으로 슬라이드	오른쪽으로 슬라이드		
	정렬 순서	확장자 순 / 크기 순 / 시간 순 / 이름 순	이름 순서		
	회전	회전하지 않음 / 270도 회전 180도 회전 / 90도 회전	회전하지 않음		
	최적화	On/Off	Off		
	반복	On/Off	On		
	적용				
정보	입력 신호				
	수평 동기 주파수				
	수직 동기 주파수				
	광원 카운터				
	전원 관리				
	이미지 모드				
	펌웨어 버전				

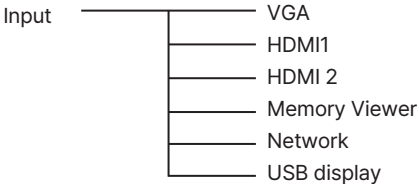

부 록

기술 사양

외형

규격 (W×H×D)	390mm×144mm×319mm
무게	5.5Kg
발판 허용 각도	3.5°

LCD 해상도

LCD 시스템	0.64" TFT
LCD 해상도	1920 x1200

광학 요소

이미지 사이즈(인치)	55"-130"
투사거리	514 ~ 1,265 mm
렌즈	F = 1.6 / f =6.39mm
투사 배율	0.44:1
명암비	5,000,000:1
화면비	16:10

단자

VGA 입력	Mini D-sub 15 pin x1
VGA 출력	Mini D-sub 15 pin x1
USB 입력	USB-A x1, USB-B x1
LAN	RJ45 x1, 100 Base-TX (100Mbps)/10 Base-T (10Mbps)
HDMI 입력	HDMI x2
VIDEO 입력	RCAX1
AUDIO 입력(RCA)	RCA(L/R)x2
AUDIO 입력	3.5mm Mini Type Stereo x1
AUDIO 출력	3.5mm Mini Type Stereo x1
CONTROL 단자	D-sub 9 pin x1

전원

전압 및 소비전력	AC 100-240 V, Max 4.5A, 50/60 Hz
-----------	----------------------------------

작동 환경

작동 온도	41°F-104°F (5°C-40°C)
보관 온도	14°F-122°F (-10°C-50°C)
적정 고도	under 3000 m

리모컨

배터리	AAA or LR3 1.5V 알카라인 타입 x 2
작동 범위	16.4' (5 m)±30°
규격	48mm (W) x 26mm (H) x 160mm (D)
무게	67g (배터리 포함)

- 제품의 외관 및 사양은 성능 개선을 위해 사전 예고 없이 변경 될 수 있습니다.
- 액정 패널은 픽셀의 99.99%가 유효한 높은 기준에 근거하여 제작되었습니다. 액정 패널의 특성으로 인해 픽셀의 일부(0.01%미만)가 무효화 될 수 있습니다

부 록

규격

단위: mm

- ▶ 천장 설치용
나사 구멍
나사 : M4
깊이 : 8.0

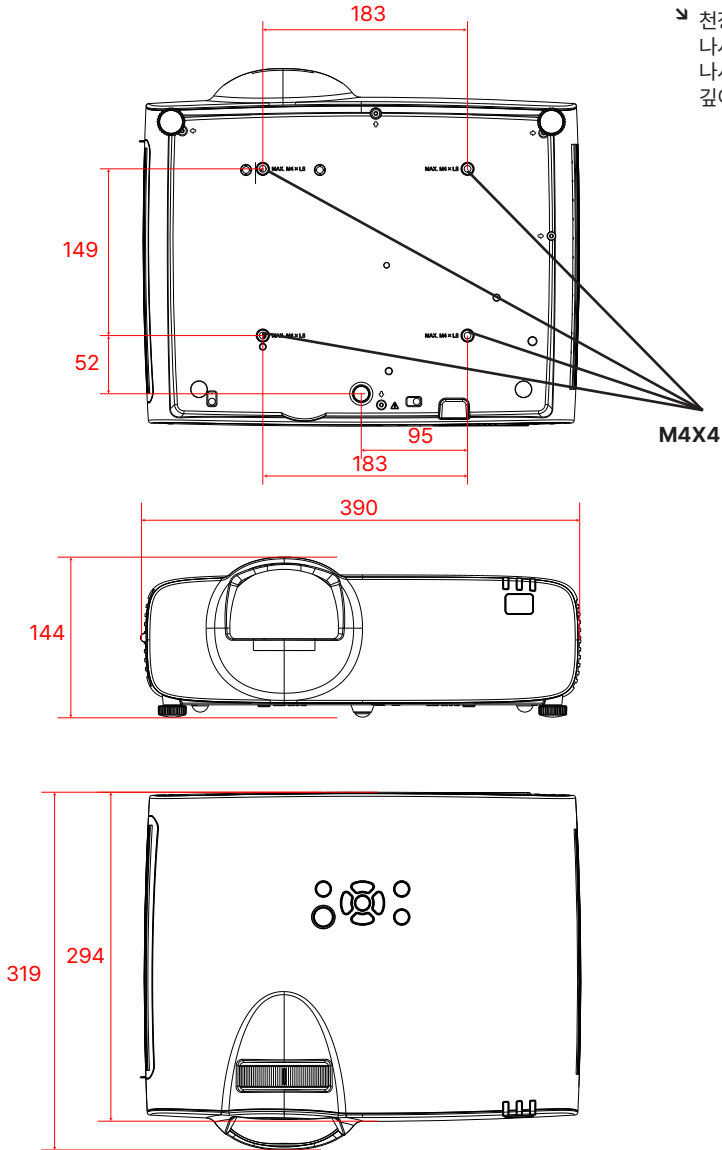

부 록

PIN 코드 메모

아래 빈 칸에 PIN 코드를 기록하고 보관하십시오. 번호를 잊어버렸거나 분실하여 프로젝터를 작동할 수 없는 경우, 서비스 센터에 문의하십시오.

PIN 코드 잠금 번호

공장 출하시 PIN 코드 111*

--	--	--

로고 PIN 코드 잠금 번호

공장 출하시 PIN 코드 111*

--	--	--

*이 3자리 숫자가 변경되면
공장 출하시 PIN 코드는 무효합니다.